

Beschläge für Ganzglasduschen

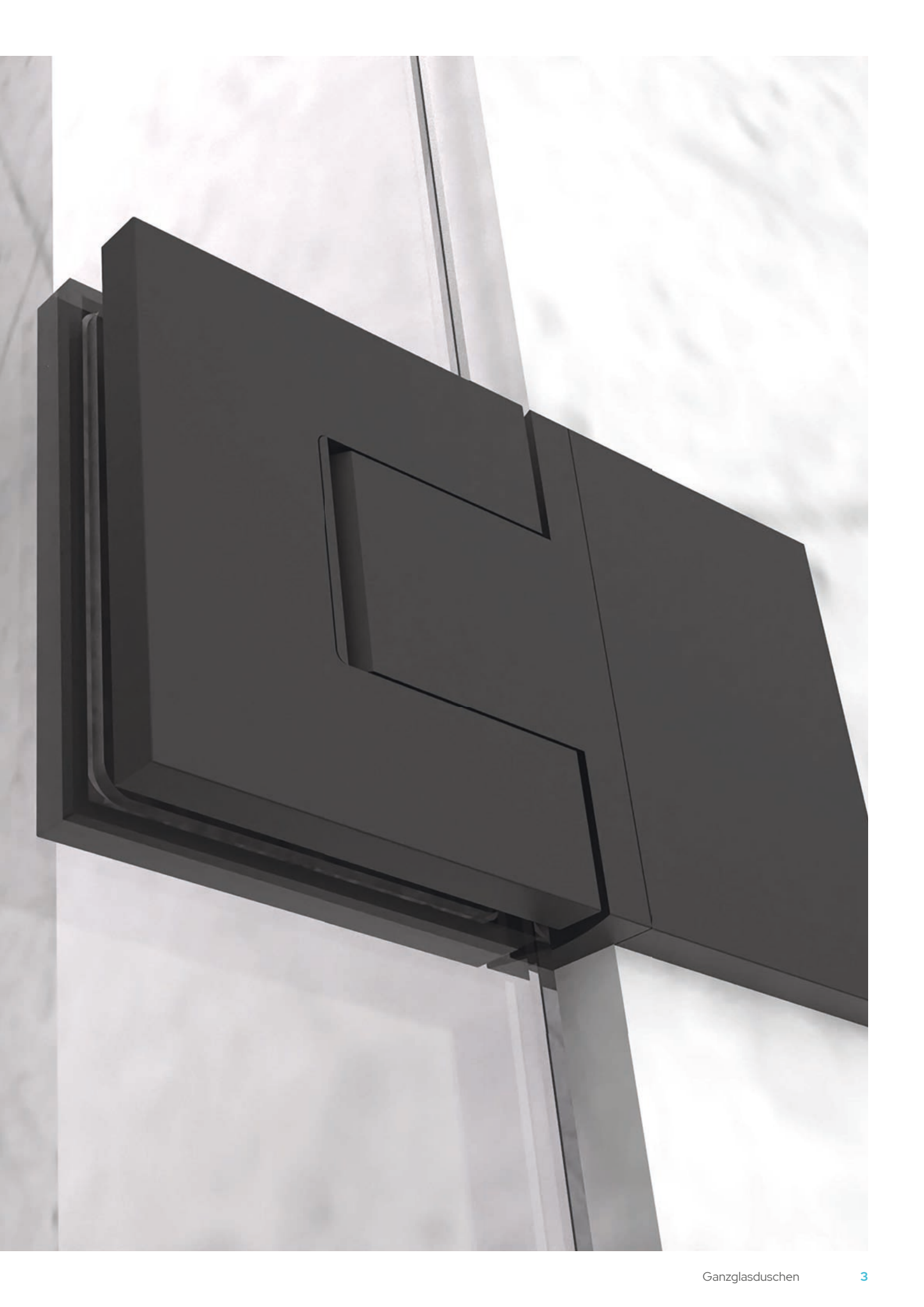

Inhalt







Übersicht Duschtürbänder	4
Duschtürbänder und Glashalter	6
Bellagio Serie	6
Florence Serie	10
Geneva Serie	12
- Junior Geneva Serie	16
- Vienna Serie	19
- Melbourne Serie	24
- Victoria Serie	26
- Halter für die Geneva Serie	27
Pinnacle Serie	32
- Cologne Serie	36
- Plymouth Serie	39
- Halter für die Pinnacle Serie	40
Grande Serie	46
Lugano Serie	48
Riviera Serie	52
Como Serie	54
Altea Serie	60
Hydraulische Türbänder	64
Prima Serie	66
- Senior Prima Serie	70
- Junior Prima Serie	71
- Cardiff Serie	72
- Senior Cardiff Serie	74
AQUA Duschtürprofil	75
Beschläge für Glasabtrennungen	76
Serenity	78
Hydroslide	80
Compact-X	82
Stabilisierungsstangen und Anschlüsse	84
Eckige Stabilisierungsstangen	84
Runde Stabilisierungsstangen	88
Komplettssets Stabilisierungsstangen	90
Zubehör für Duschen	94
Griffe	94
Türkнопfe	97
Handtuchhalter	101
U-Profile	106
Duschdichtungen	110
Türstopper	118
Montagezubehör	120



Übersicht Duschtürbänder

NEU!
Jetzt 5 Jahre
Garantie auf alle
Duschtürbänder

5
JAHRE ✓
GARANTIE

	Bellagio	Florence	Geneva	Geneva Junior	Vienna	Melbourne	Victoria
							
Pendel	✓	✓	✓	✓	✓	✓	✓
Anschlag							
Hebe-Senk							
Flächenbündig							
Verdeckte Schrauben	✓	✓				Optional	
Nulllagenverstellung	✓	✓	Optional		Optional	Optional	
Schließposition	0°	0°	0° / 5° Optional	0° / 5° Optional	0° / 5° Optional	0°	0°
Material	Messing	Messing	Messing	Messing	Messing	Messing	Messing
Schwenkbereich	90° Innen / Außen	90° Innen / Außen	90° Innen / Außen	"90° Innen / Außen"	90° Innen / Außen	90° Innen / Außen	90° Innen / Außen
Rückholzone	Selbst- schließend ab Ca. 25°	± 15°	± 15°	± 15°	± 15°	± 15°	± 15°
Lochbohrung							
Glasausschnitt	✓	✓	✓	✓	✓	✓	✓
Glasdicke	8 mm / 10 mm	6 mm / 8 mm / 10 mm	8 mm / 10 mm / 12 mm	6 mm / 8 mm	8 mm / 10 mm / 12 mm	8 mm / 10 mm / 12 mm	10 mm / 12 mm
Türgewicht bei 2 Scharnieren max.	50 kg	40 kg	36 kg	28 kg	50 kg	45 kg	64 kg
Türbreite max.	1.000 mm	900/1.000 mm	711 mm	711 mm	914 mm	762 mm	1.000 mm
Standardoberflächen	CH, BN, MBL	CH, MBL, SC, SN	Große Auswahl	Große Auswahl	Große Auswahl	CH, BN, MBL, ORB	Große Auswahl
Norm	DIN EN 14428:2019-07		EN 1935:2002	EN 1935:2002	EN 1935:2002	EN 1935:2002	EN 1935:2002
Seite	6	10	12	16	19	24	26

Pinnacle	Cologne	Plymouth	Grande	Lugano	Rivera	Como	Altea
							
✓	✓	✓	✓				
				✓	✓	✓	✓
				✓	✓		
				✓	✓		
				✓	✓	✓	✓
Optional	Optional		Optional				
0° / 5° Optional	0° / 5° Optional	0°	0°	0°	0°	0°	0°
Messing	Messing	Messing	Messing	Messing	Messing	Messing	Messing
90° Innen / Außen	90° Innen / Außen	"90° Innen / Außen"	90° Innen / Außen	180° Außen	180° Außen	180° Außen	180° Außen
± 15°	± 15°	± 15°	± 15°	Selbst- schließend ab ca. 60°	60°		
			✓	✓	✓	✓	✓
✓	✓	✓	✓				
8 mm / 10 mm / 12 mm	8 mm / 10 mm / 12 mm	10 mm / 12 mm	8 mm / 10 mm	8 mm / 10 mm	8 mm / 10 mm	8 mm / 10 mm	6 mm / 8 mm / 10 mm
36 kg	50 kg	64 kg	41 kg	45 kg	36 kg	50 kg	36 kg
711 mm	914 mm	1.000 mm	787 mm	900 mm	711 mm	1.000 mm	710 mm
Große Auswahl	Große Auswahl	Große Auswahl	Große Auswahl	CH, BN, MBL	CH	CH, BN, MBL	CH, MBL
EN 1935:2002	EN 1935:2002	EN 1935:2002	EN 1935:2002	DIN EN 14428:2019-07	-	DIN EN 14428:2019-07	-
32	36	39	46	48	52	54	60



Eigenschaften

- Hochwertiges Pendeltürband
- Exakte Nullstellung
- Modernes quadratisches Design
- Kompakte Abmessungen
- Einstellbare Nulllage
- Selbstschließend ab ca. 25°
- 5 Jahre Garantie
- Aufsteckbare Abdeckungen für komplett unsichtbare Schrauben
- Kleinste Spaltmaße
- Messing massiv
- Für 8 und 10 mm ESG
- Getestet mit 100.000 Zyklen nach DIN EN 14428

Höchstlasten	8 und 10 mm Glas	
	Gewicht	Türbreite
Bei zwei Beschlägen	50 kg	1.000 mm

Farben

CH	BA	SC	BSC	PS	AW	W	A	SA	SS	SN	BN	BS	PN	ABN
Chrom	Hochglanz eloxiert	Chrom matt	Chrom/Matt gebürstet	Edelstahl poliert	Reinweiß	Weiß	Matt eloxiert	Hell eloxiert	Edelstahl matt	Edelstahl Optik matt	Edelstahl Optik gebürstet	Edelstahl gebürstet	Edelstahl Optik poliert	Edelstahl optik antik gebürstet

Bellagio Serie

Art.-Nr. BEL344XX

Pendeltürband,
einstellbar, mit
Schraubenabdeckungen,
90° Glas-Wand

	BEL344
CH	✓
BN	✓
MBL	✓

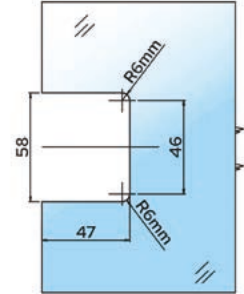
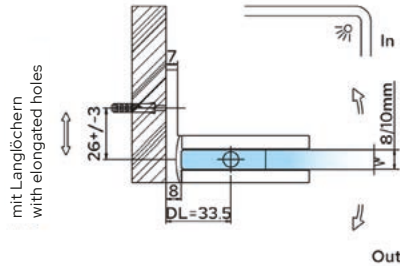
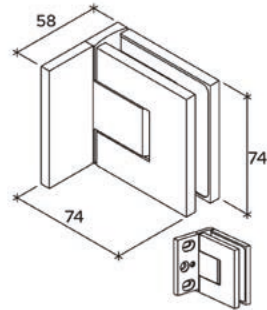

Art.-Nr. BEL380XX

Pendeltürband,
einstellbar, mit
Schraubenabdeckungen,
180° Glas-Glas

	BEL380
CH	✓
BN	✓
MBL	✓

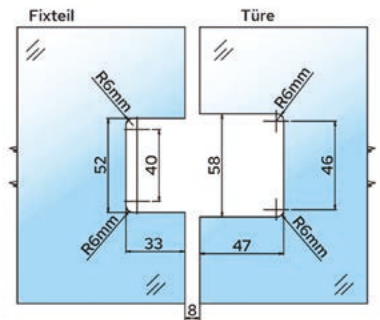
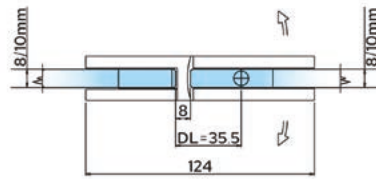
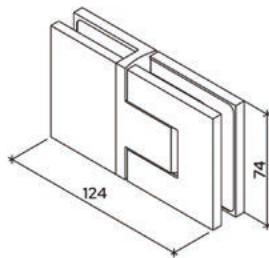

Art.-Nr. BEL392XX

Pendeltürband,
einstellbar, mit
Schraubenabdeckungen,
90° Glas-Glas

	BEL392
CH	✓
BN	✓
MBL	✓

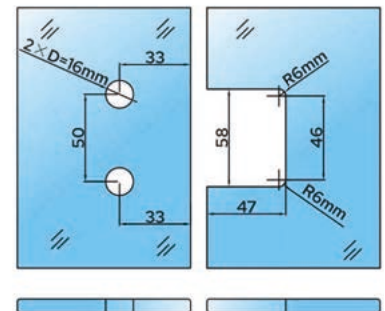
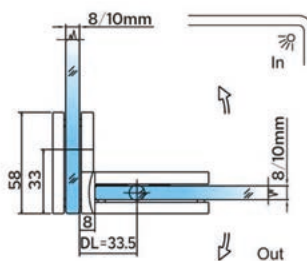
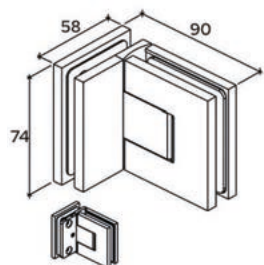

GM	ORB	MBL	ABL	BL	GP	UBR	BGA	BR	SB	ABR	ABRZ	BBRZ	ABCO	BCO	PCO
Graphit poliert	Bronze ölgeschliffen	Matt schwarz	Reinschwarz	Schwarz	Vergoldet	Messing ultra	Gold Hochglanz eloxiert	Messing	Messing matt	Messing antik	Bronze antik	Bronze gebürstet	Kupfer antik gebürstet	Kupfer gebürstet	Kupfer poliert

Art.-Nr. BEL345XX

Pendeltürband,
einstellbar, mit
Schraubenabdeckungen,
135° Glas-Glas

	BEL345
CH	✓
BN	✓
MBL	✓

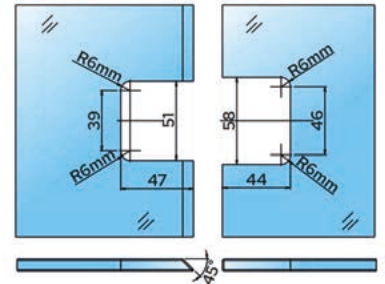
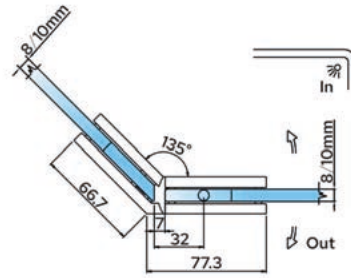
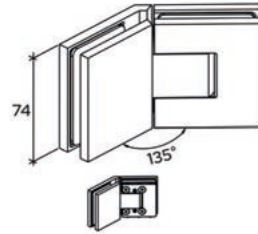

Art.-Nr. BEL354XX

Pendeltürband,
einstellbar, mit
Schraubenabdeckungen,
180° Glas-Wand

	BEL354
CH	✓
BN	✓
MBL	✓

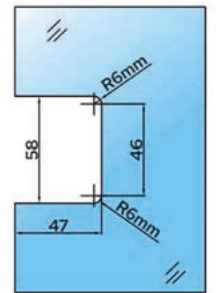
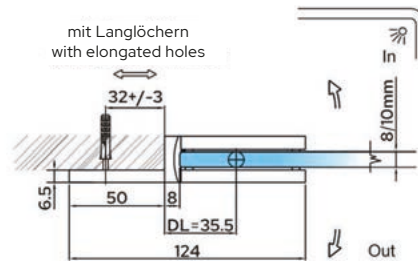
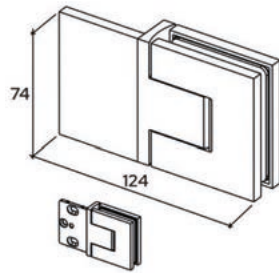

Art.-Nr. BEL381XX

Faltrittband, mit
Schraubenabdeckungen,
180° Glas-Glas

	BEL381
CH	✓
BN	✓
MBL	✓

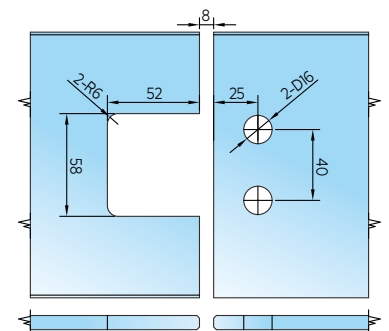
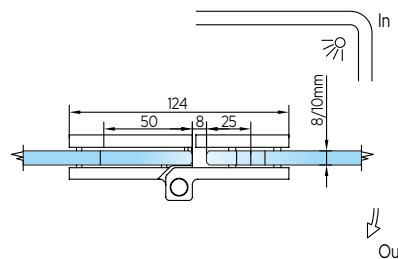
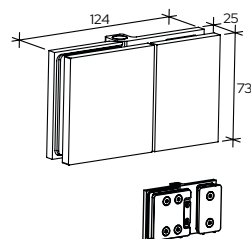

Farben

CH	BA	SC	BSC	PS	AW	W	A	SA	SS	SN	BN	BS	PN	ABN
Chrom	Hochglanz eloxiert	Chrom matt gebürstet	Chrom/Matt gebürstet	Edelstahl poliert	Reinweiß	Weiß	Matt eloxiert	Hell eloxiert	Edelstahl matt	Edelstahl Optik matt	Edelstahl Optik gebürstet	Edelstahl gebürstet	Edelstahl Optik poliert	Edelstahl optik antik gebürstet

Art.-Nr. BEL180SXX

Längsverbinder, mit Schraubenabdeckungen, 180° Glas-Wand

	BEL180S
CH	✓
BN	✓
MBL	✓

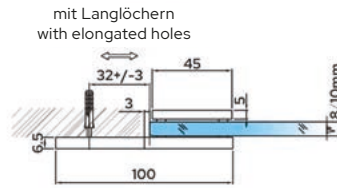
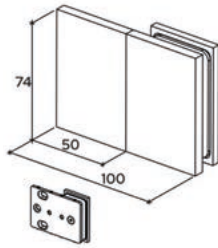

Art.-Nr. BEL90SXX

Winkelverbinder, mit Schraubenabdeckungen, 90° Glas-Wand

	BEL90S
CH	✓
BN	✓
MBL	✓

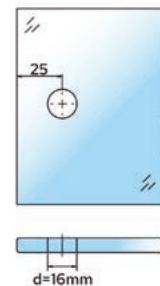
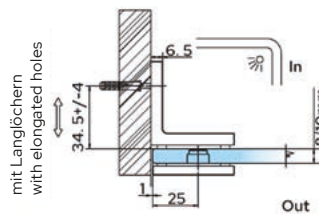
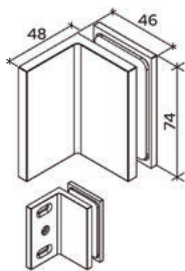

Art.-Nr. BEL090XX

Winkelverbinder, mit Schraubenabdeckungen, 90° Glas-Glas

	BEL090
CH	✓
BN	✓
MBL	✓

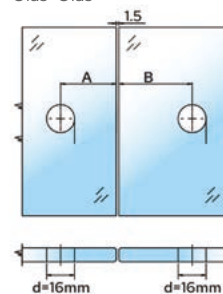
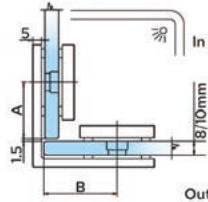
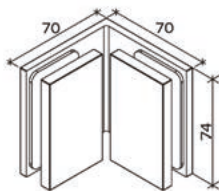

Glas/Glass	8mm	10mm
A	32mm	30mm
B	42mm	42mm

Art.-Nr. BELCPGM1XX

Abdeckung Glasseite für BEL344/380

	BELCPGM1	BELCPGM2
CH	✓	✓
BN	✓	✓
MBL	✓	✓

Art.-Nr. BELCPGM2XX

Abdeckung Glasseite für BEL380

	BELCPWM	BELCPM90
CH	✓	✓
BN	✓	✓
MBL	✓	✓

Art.-Nr. BELCPWMXX

Abdeckung Wandseite für BEL344

Art.-Nr. BELCPGM090XX

Abdeckung Glasseite für BEL090



BELCPGM1



BELCPGM2



BELCPWM



BELCPGM090

GM Graphit poliert	ORB Bronze ölgeschliffen	MBL Matt schwarz	ABL Reinschwarz	BL Schwarz	GP Vergoldet	UBR Messing ultra	BGA Gold Hochglanz eloxiert	BR Messing	SB Messing matt	ABR Messing antik	ABRZ Bronze antik	BBRZ Bronze gebürstet	ABCO Kupfer antik gebürstet	BCO Kupfer gebürstet	PCO Kupfer poliert
------------------------------	------------------------------------	----------------------------	---------------------------	----------------------	------------------------	-----------------------------	---------------------------------------	----------------------	---------------------------	-----------------------------	-----------------------------	---------------------------------	---------------------------------------	--------------------------------	------------------------------



Eigenschaften

- Pendeltürband in modernem Design
- Selbstschließend auf den letzten 15°
- Kompakte Größe
- Innovative Polymer-Technologie (patentiert)
- Ohne Feder
- Abdeckungen für Schrauben
- Nulllage einstellbar
- Für 6 - 10 mm Glas
- Passende Verbinder: COM90SXX, COM090XX, COM180SXX

Höchstlasten	8 und 10 mm Glas	
	Gewicht	Türbreite
Bei zwei Beschlägen	40 kg	900 mm
Bei drei Beschlägen	50 kg	1.000 mm

*HINWEIS: Bei der Auswahl der richtigen Anzahl an Scharnieren, maximales Türgewicht/-breite nicht überschreiten.

Farben

CH	BA	SC	BSC	PS	AW	W	A	SA	SS	SN	BN	BS	PN	ABN
Chrom	Hochglanz eloxiert	Chrom matt	Chrom/Matt gebürstet	Edelstahl poliert	Reinweiß	Weiß	Matt eloxiert	Hell eloxiert	Edelstahl matt	Edelstahl Optik matt	Edelstahl Optik gebürstet	Edelstahl gebürstet	Edelstahl Optik poliert	Edelstahl optik antik gebürstet

Art.-Nr. FLO337XX

FLO337	
CH	✓
SN	✓
MBL	✓

Pendeltürband mit Selbstschließung auf den letzten 15°, einstellbar, mit Schraubenabdeckungen, beidseitig, 90° Glas-Wand



Glasausschnitt

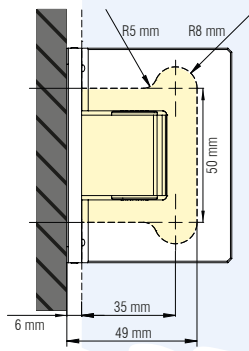

Alternative

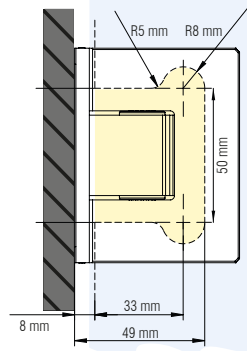

Art.-Nr. FLO344XX

FLO344	
CH	✓
SC	✓
SN	✓
MBL	✓

Pendeltürband mit Selbstschließung auf den letzten 15°, einstellbar mit Schraubenabdeckungen, einseitig, 90° Glas-Wand



Glasausschnitt

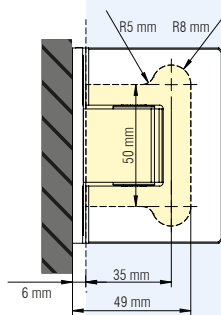

Alternative

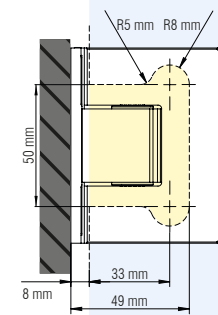

Art.-Nr. FLO380XX

FLO380	
CH	✓
SC	✓
SN	✓
MBL	✓

Pendeltürband mit Selbstschließung auf den letzten 15°, einstellbar, mit Schraubenabdeckungen, 180° Glas-Glas

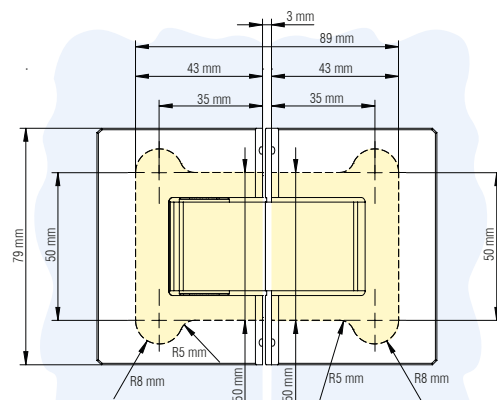

GM	ORB	MBL	ABL	BL	GP	UBR	BGA	BR	SB	ABR	ABRZ	BBRZ	ABCO	BCO	PCO
Graphit poliert	Bronze ölgeschliffen	Matt schwarz	Reinschwarz	Schwarz	Vergoldet	Messing ultra	Gold Hochglanz eloxiert	Messing	Messing matt	Messing antik	Bronze antik	Bronze gebürstet	Kupfer antik gebürstet	Kupfer gebürstet	Kupfer poliert



Eigenschaften

- Pendeltürband im beliebten GENEVA Design
- 5 Jahre Garantie
- Massives Messing
- 90° ein- und auspendelnd
- Selbstzentrierend innerhalb von 15°
- Glasdicke 8 - 12 mm

Höchstlasten	8, 10, und 12 mm Glas	
	Gewicht	Türbreite
Bei zwei Scharnieren	36 kg	711 mm
Bei drei Scharnieren	54 kg	813 mm

*HINWEIS: Bei der Auswahl der richtigen Anzahl an Scharnieren, maximales Türgewicht/-breite nicht überschreiten.

Farben

CH	BA	SC	BSC	PS	AW	W	A	SA	SS	SN	BN	BS	PN	ABN
Chrom	Hochglanz eloxiert	Chrom matt	Chrom/Matt gebürstet	Edelstahl poliert	Reinweiß	Weiß	Matt eloxiert	Hell eloxiert	Edelstahl matt	Edelstahl Optik matt	Edelstahl Optik gebürstet	Edelstahl gebürstet	Edelstahl Optik poliert	Edelstahl optik antik gebürstet

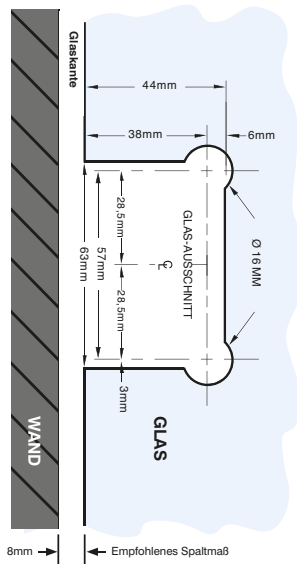
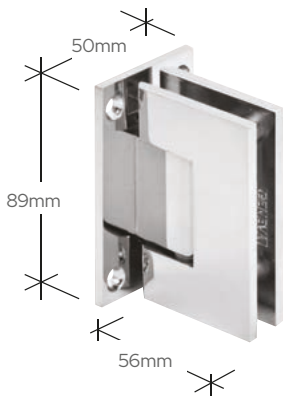

Art.-Nr. GENO37XX

Beidseitige Anschraubplatte zur Wandmontage (voreingestellte Schließung bei 0°)

Art.-Nr. GEN537XX

5° Modell (voreingestellte Schließung bei 5° zum Duschinnenraum)

Art.-Nr. GEN337XX

Justierbare beidseitige Anschraubplatte zur Wandmontage

	GENO37	GEN537	GEN337
CH	✓	✓	✓
SC	✓	✓	✓
BSC	✓	✓	✓
AW	✓	✓	✓
SN	✓	✓	✓
BN	✓	✓	✓
PN	✓	✓	✓
ABN	✓	✓	✓
GM	✓	✓	✓
ORB	✓	✓	✓
MBL	✓	✓	✓
ABL	✓	✓	✓
BL	✓	✓	✓
GP	✓	✓	✓
UBR	✓	✓	✓
BR	✓	✓	✓
SB	✓	✓	✓
ABR	✓	✓	✓
ABRZ	✓	✓	✓
BBRZ	✓	✓	✓
ABCO	✓	✓	✓
BCO	✓	✓	✓
PCO	✓	✓	✓

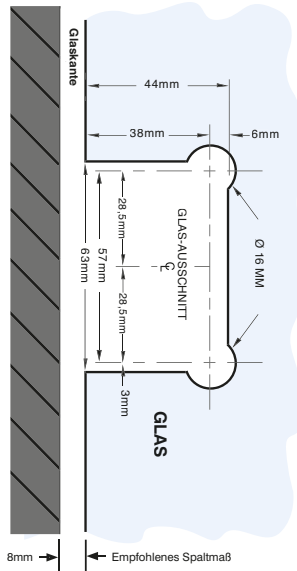
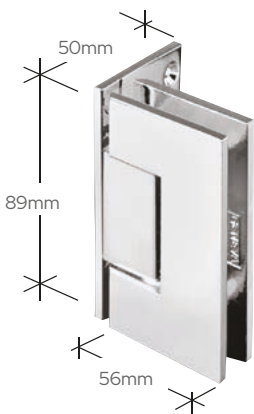

Art.-Nr. GENO44XX

Einseitige Anschraubplatte zur Wandmontage (voreingestellte Schließung bei 0°)

Art.-Nr. GEN544XX

5° Modell (voreingestellte Schließung bei 5° zum Duschinnenraum)

Art.-Nr. GEN344XX

Justierbare einseitige Anschraubplatte zur Wandmontage

	GENO44	GEN544	GEN344
CH	✓	✓	✓
SC	✓	✓	✓
BSC	✓	✓	✓
AW	✓	✓	✓
W	✓	✓	✓
SN	✓	✓	✓
BN	✓	✓	✓
PN	✓	✓	✓
ABN	✓	✓	✓
GM	✓	✓	✓
ORB	✓	✓	✓
MBL	✓	✓	✓
ABL	✓	✓	✓
GP	✓	✓	✓
BR	✓	✓	✓
SB	✓	✓	✓
ABR	✓	✓	✓
ABRZ	✓	✓	✓
BBRZ	✓	✓	✓
ABCO	✓	✓	✓

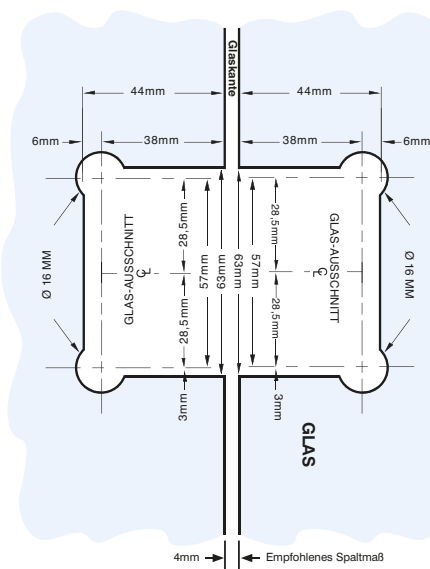
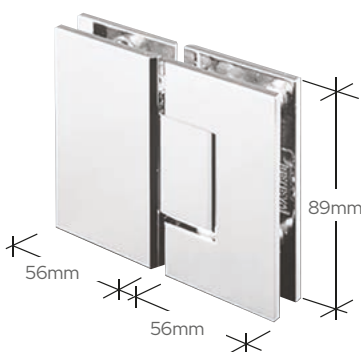

Art.-Nr. GEN180XX

180° Glas-Glas (voreingestellte Schließung bei 0°)

Art.-Nr. GEN580XX

5° Modell (voreingestellte Schließung bei 5° zum Duschinnenraum)

Art.-Nr. GEN380XX

Justierbare 180° Glas-Glas

	GEN180	GEN580	GEN380
CH	✓	✓	✓
SC	✓	✓	✓
BSC	✓	✓	✓
AW	✓	✓	✓
W	✓	✓	✓
SN	✓	✓	✓
BN	✓	✓	✓
PN	✓	✓	✓
ABN	✓	✓	✓
GM	✓	✓	✓
ORB	✓	✓	✓
MBL	✓	✓	✓
ABL	✓	✓	✓
GP	✓	✓	✓
BR	✓	✓	✓
SB	✓	✓	✓
ABR	✓	✓	✓
ABRZ	✓	✓	✓
BBRZ	✓	✓	✓
ABCO	✓	✓	✓
BCO	✓	✓	✓
PCO	✓	✓	✓



GM	ORB	MBL	ABL	BL	GP	UBR	BGA	BR	SB	ABR	ABRZ	BBRZ	ABCO	BCO	PCO
Graphit poliert	Bronze ölgeschliffen	Matt schwarz	Reinschwarz	Schwarz	Vergoldet	Messing ultra	Gold Hochglanz eloxiert	Messing	Messing matt	Messing antik	Bronze antik	Bronze gebürstet	Kupfer antik gebürstet	Kupfer gebürstet	Kupfer poliert

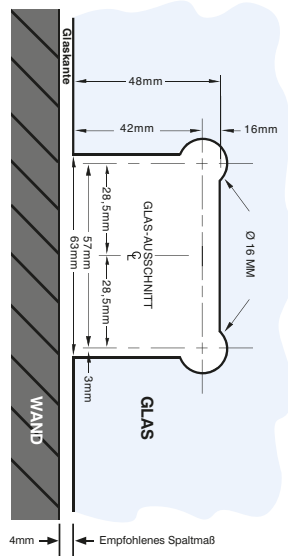
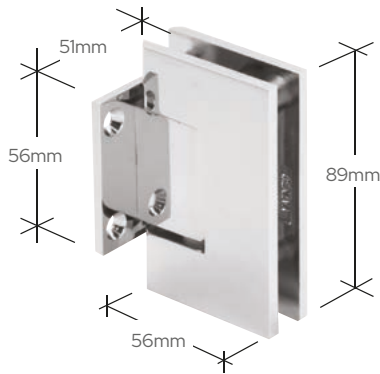

Art.-Nr. GEN074XX

Verkürzte beidseitige Anschraubplatte zur Wandmontage (voreingestellte Schließung bei 0°)

Art.-Nr. GEN574XX

5° Modell (voreingestellte Schließung bei 5° zum Duschenraum)

	GEN074	GEN574
CH	✓	✓
SC	✓	
BSC	✓	
SN	✓	
BN	✓	✓
PN	✓	✓
ABN	✓	
GM	✓	
ORB	✓	✓
MBL	✓	
ABL	✓	
BL	✓	
GP	✓	
BR	✓	✓
SB	✓	
ABR	✓	✓
BBRZ	✓	✓

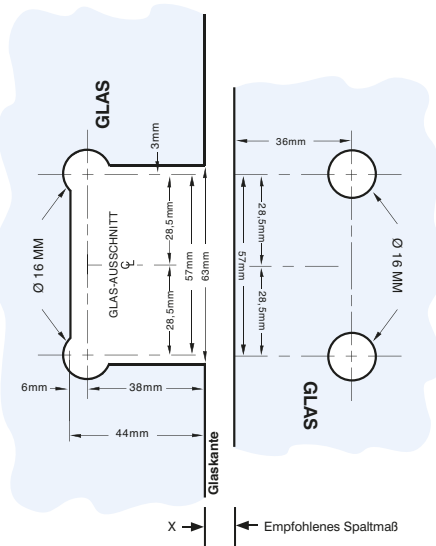
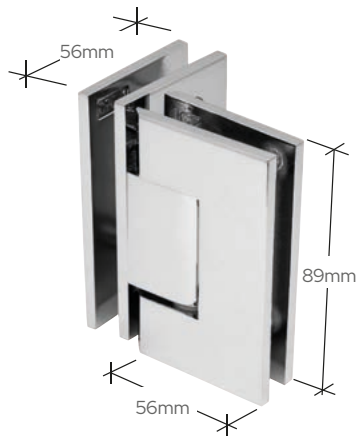

Art.-Nr. GEN092XX

90° Glas-Glas (voreingestellte Schließung bei 0°)

	GEN092
CH	✓
SC	✓
BSC	✓
BN	✓
PN	✓
ORB	✓
MBL	✓
ABL	✓
BR	✓
SB	✓
ABR	✓
ABRZ	✓
BBRZ	✓
PCO	✓

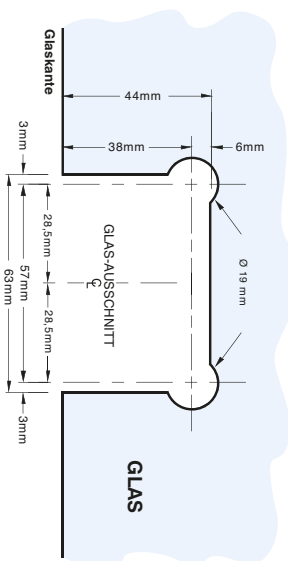
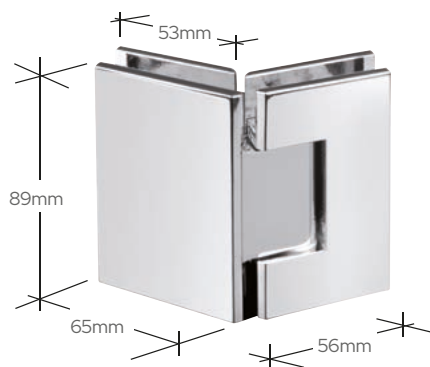

Art.-Nr. GEN045XX

135° Glas-Glas (voreingestellte Schließung bei 0°)

Art.-Nr. GEN545XX

5° Modell (voreingestellte Schließung bei 5° zum Duschenraum)

Art.-Nr. GEN345XX

Justierbare 135° Glas-Glas

	GEN045	GEN545	GEN345
CH	✓	✓	✓
SN	✓	✓	✓
BN	✓	✓	✓
PN	✓	✓	✓
ORB	✓	✓	✓
MBL	✓	✓	✓
BR	✓	✓	✓
SB	✓	✓	✓
ABR	✓		
ABRZ	✓		
BBRZ	✓		



Farben

CH	BA	SC	BSC	PS	AW	W	A	SA	SS	SN	BN	BS	PN	ABN
Chrom	Hochglanz eloxiert	Chrom matt	Chrom/Matt gebürstet	Edelstahl poliert	Reinweiß	Weiß	Matt eloxiert	Hell eloxiert	Edelstahl matt	Edelstahl Optik matt	Edelstahl Optik gebürstet	Edelstahl gebürstet	Edelstahl Optik poliert	Edelstahl optik antik gebürstet

Art.-Nr. GENT90XX

	GENT90
CH	✓
BN	✓

T-Konfiguration Glas-Glas

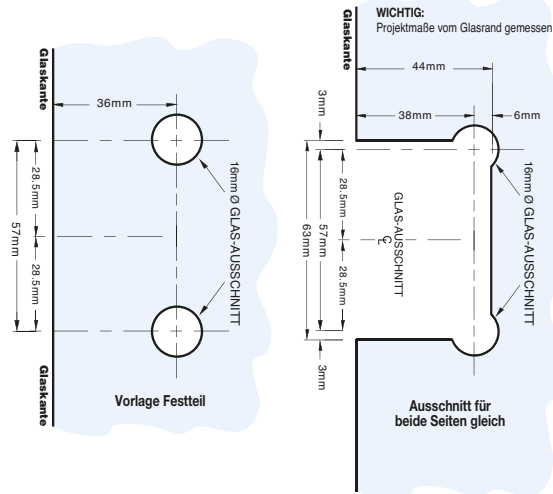

Art.-Nr. GENGK1

Ersatzdichtungsset für die Geneva Serie, schwarz für 10 mm und 12 mm Glas



Art.-Nr. GEN4GKCLR

Ersatzdichtungsset für die Geneva Serie, transparent für 10 mm und 12 mm Glas

Art.-Nr. GEN13

2,5 mm Dichtungen für Geneva Scharniere mit 8 mm dickem Glas

Art.-Nr. GENPIN

Zentrierstift nach Kundenwunsch

Hinweis: Bei Bestellung den erforderlichen Winkel angeben (bis 45°)

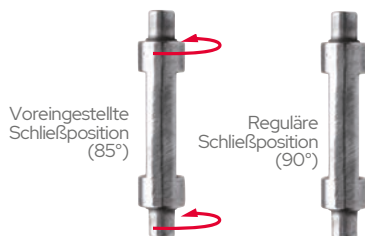

GM	ORB	MBL	ABL	BL	GP	UBR	BGA	BR	SB	ABR	ABRZ	BBRZ	ABCO	BCO	PCO
Graphit poliert	Bronze ölgeschliffen	Matt schwarz	Reinschwarz	Schwarz	Vergoldet	Messing ultra	Gold Hochglanz eloxiert	Messing	Messing matt	Messing antik	Bronze antik	Bronze gebürstet	Kupfer antik gebürstet	Kupfer gebürstet	Kupfer poliert

Junior Geneva Serie

Eigenschaften

- Pendeltürband im beliebten GENEVA Design, jedoch in kleinerer Abmessung
- 5 Jahre Garantie
- Massives Messing
- 90° ein- und auspendelnd
- Selbstzentrierend innerhalb von 15°
- Glasdicke 6 - 8 mm

Höchstlasten	6 mm Glas		8 mm Glas	
	Gewicht	Türbreite	Gewicht	Türbreite
Bei zwei Scharnieren	28 kg	711 mm	28 kg	711 mm
Bei drei Scharnieren	42 kg	813 mm	42 kg	813 mm

*HINWEIS: Bei der Auswahl der richtigen Anzahl an Scharnieren, maximales Türgewicht/-breite nicht überschreiten.

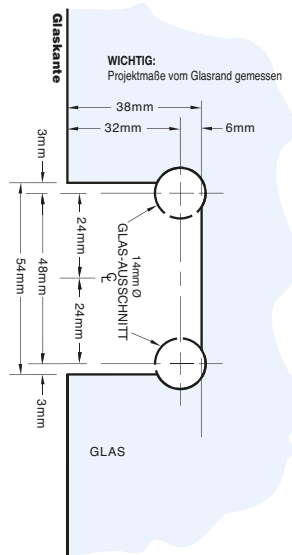
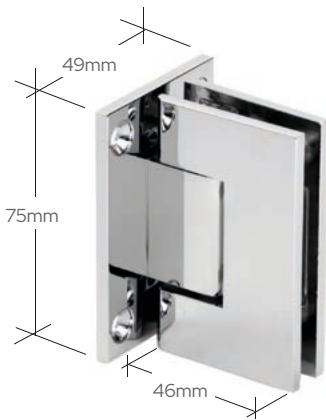

Art.-Nr. JRG037XX

Beidseitige Anschraubplatte zur Wandmontage (voreingestellte Schließung bei 0°)

	JRG037	JRG537
CH	✓	✓
BN	✓	✓
ORB	✓	
BL	✓	

Art.-Nr. JRG537XX

5° Modell (voreingestellte Schließung bei 5° zum Duschkinnenraum)

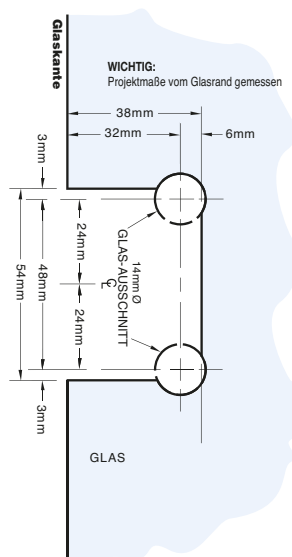

Art.-Nr. JRG044XX

Einseitige Anschraubplatte zur Wandmontage (voreingestellte Schließung bei 0°)

	JRG044	JRG344
CH	✓	✓
BN	✓	
PN	✓	
ORB	✓	
BR	✓	

Art.-Nr. JRG344XX

Justierbare einseitige Anschraubplatte zur Wandmontage



Farben

CH	BA	SC	BSC	PS	AW	W	A	SA	SS	SN	BN	BS	PN	ABN
Chrom	Hochglanz eloxiert	Chrom matt	Chrom/Matt gebürstet	Edelstahl poliert	Reinweiß	Weiß	Matt eloxiert	Hell eloxiert	Edelstahl matt	Edelstahl Optik matt	Edelstahl Optik gebürstet	Edelstahl gebürstet	Edelstahl Optik poliert	Edelstahl optik antik gebürstet

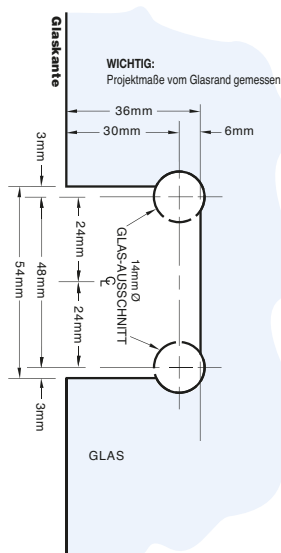
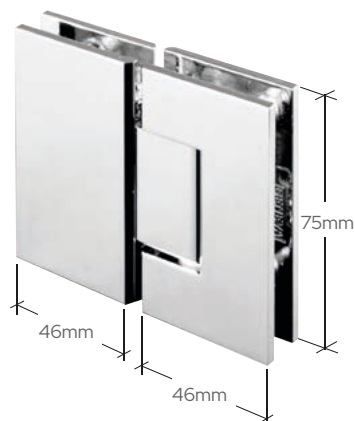

Art.-Nr. JRG180XX

180° Glas-Glas
(voreingestellte Schließung bei 0°)

	JRG180	JRG580
CH	✓	✓
BN	✓	

Art.-Nr. JRG580XX

5° Modell
(voreingestellte Schließung bei 5° zum Duscheninnenraum)

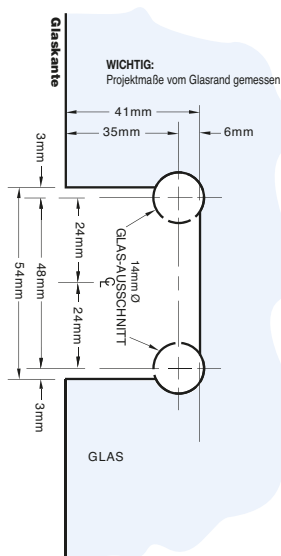

Art.-Nr. JRG074XX

Verkürzte beidseitige
Anschraubplatte zur
Wandmontage
(voreingestellte Schließung bei 0°)

	JRG074
CH	✓

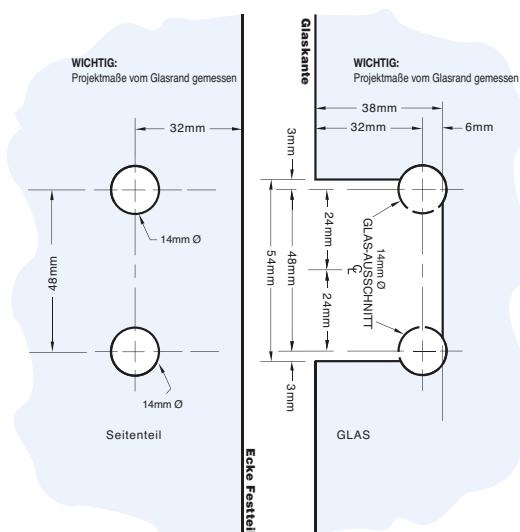

Art.-Nr. JRG092XX

90° Glas-Glas
(voreingestellte Schließung bei 0°)

	JRG092
CH	✓



GM	ORB	MBL	ABL	BL	GP	UBR	BGA	BR	SB	ABR	ABRZ	BBRZ	ABCO	BCO	PCO
Graphit poliert	Bronze ölgeschliffen	Matt schwarz	Reinschwarz	Schwarz	Vergoldet	Messing ultra	Gold Hochglanz eloxiert	Messing	Messing matt	Messing antik	Bronze antik	Bronze gebürstet	Kupfer antik gebürstet	Kupfer gebürstet	Kupfer poliert

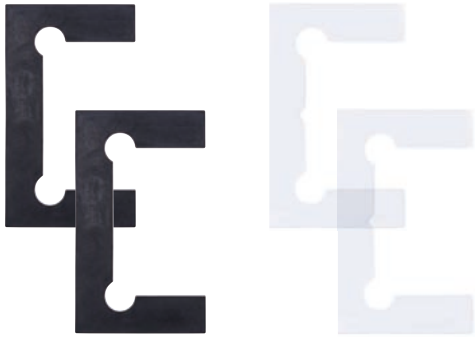

Art.-Nr. JRG4GK1

Ersatzdichtungsset für die Junior Geneva Serie, schwarz

Art.-Nr. JRG4GKCLR

Ersatzdichtungsset für die Junior Geneva Serie, transparent

Art.-Nr. JRGENP1N

Zentrierstift nach Kundenwunsch

Hinweis: Bei Bestellung den erforderlichen Winkel angeben (bis 45°)



Voreingestellte Schließposition (85°)



Reguläre Schließposition (90°)



Farben

CH	BA	SC	BSC	PS	AW	W	A	SA	SS	SN	BN	BS	PN	ABN
Chrom	Hochglanz eloxiert	Chrom matt	Chrom/Matt gebürstet	Edelstahl poliert	Reinweiß	Weiß	Matt eloxiert	Hell eloxiert	Edelstahl matt	Edelstahl Optik matt	Edelstahl gebürstet	Edelstahl gebürstet	Edelstahl Optik poliert	Edelstahl optik antik gebürstet

Eigenschaften

- Eckiges Pendeltürband für hohe Anforderungen
- 5 Jahre Garantie
- Massives Messing
- 90° ein- und auspendelnd
- Selbstzentrierend innerhalb von 15°
- Glasdicke 8 - 12 mm

Alle Vienna Scharniere außer V1E074, V1E044 und V1E544

Höchstlasten	10 mm Glas		12 mm Glas	
	Gewicht	Türbreite	Gewicht	Türbreite
Bei zwei Scharnieren	50 kg	914 mm	50 kg	914 mm
Bei drei Scharnieren	63 kg	914 mm	63 kg	914 mm

*HINWEIS: Bei der Auswahl der richtigen Anzahl an Scharnieren, maximales Türgewicht/-breite nicht überschreiten.

Für V1E074, V1E044 und V1E544

Höchstlasten	10 mm Glas		12 mm Glas	
	Gewicht	Türbreite	Gewicht	Türbreite
Bei zwei Scharnieren	45 kg	864 mm	45 kg	813 mm
Bei drei Scharnieren	59 kg	864 mm	59 kg	813 mm

*HINWEIS: Bei der Auswahl der richtigen Anzahl an Scharnieren, maximales Türgewicht/-breite nicht überschreiten.

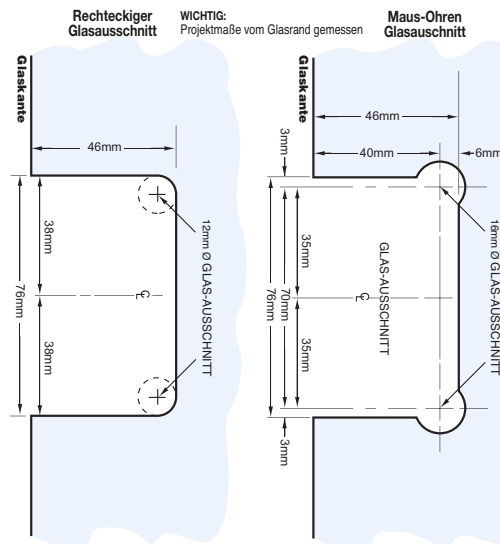
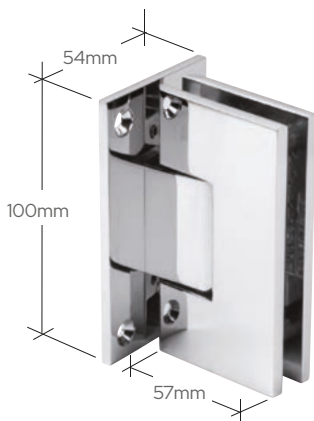

Art.-Nr. V1E037XX

Beidseitige Anschraubplatte zur Wandmontage (voreingestellte Schließung bei 0°)

Art.-Nr. V1E537XX

5° Modell (voreingestellte Schließung bei 5° zum Duschinnenraum)

Art.-Nr. V1E337XX

Justierbare beidseitige Anschraubplatte zur Wandmontage

	V1E037	V1E537	V1E337
CH	✓	✓	✓
SC	✓	✓	✓
BSC	✓	✓	✓
AW	✓		✓
SN	✓	✓	✓
BN	✓	✓	✓
PN	✓	✓	✓
ABN	✓	✓	✓
GM	✓		✓
ORB	✓	✓	✓
MBL	✓		✓
ABL	✓		✓
BL	✓		✓
GP	✓		✓
BR	✓	✓	✓
SB	✓	✓	✓
ABR	✓	✓	✓
ABRZ	✓	✓	✓
BBRZ	✓		✓
ABCO	✓		✓
BCO	✓		✓
PCO	✓		✓

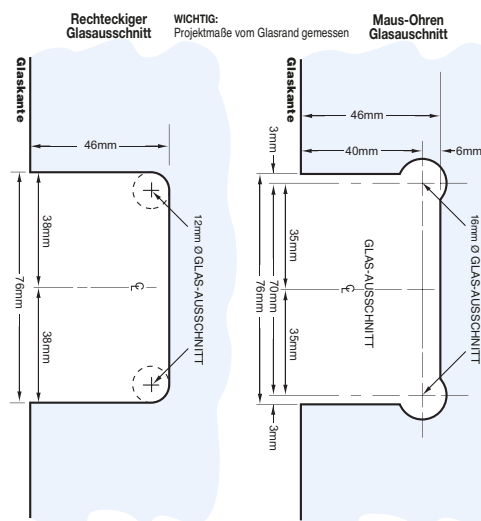

Art.-Nr. V1E044XX

Einseitige Anschraubplatte zur Wandmontage (voreingestellte Schließung bei 0°)

Art.-Nr. V1E544XX

5° Modell (voreingestellte Schließung bei 5° zum Duschinnenraum)

	V1E044	V1E544
CH	✓	✓
SC	✓	✓
BSC	✓	✓
AW	✓	
SN	✓	
BN	✓	✓
PN	✓	
ABN	✓	
GM	✓	
ORB	✓	✓
MBL	✓	
GP	✓	
BR	✓	
SB	✓	
ABR	✓	
ABRZ	✓	
BBRZ	✓	
ABCO	✓	
BCO	✓	



GM	ORB	MBL	ABL	BL	GP	UBR	BGA	BR	SB	ABR	ABRZ	BBRZ	ABCO	BCO	PCO
Graphit poliert	Bronze ölgeschliffen	Matt schwarz	Reinschwarz	Schwarz	Vergoldet	Messing ultra	Gold Hochglanz eloxiert	Messing	Messing matt	Messing antik	Bronze antik	Bronze gebürstet	Kupfer antik gebürstet	Kupfer gebürstet	Kupfer poliert

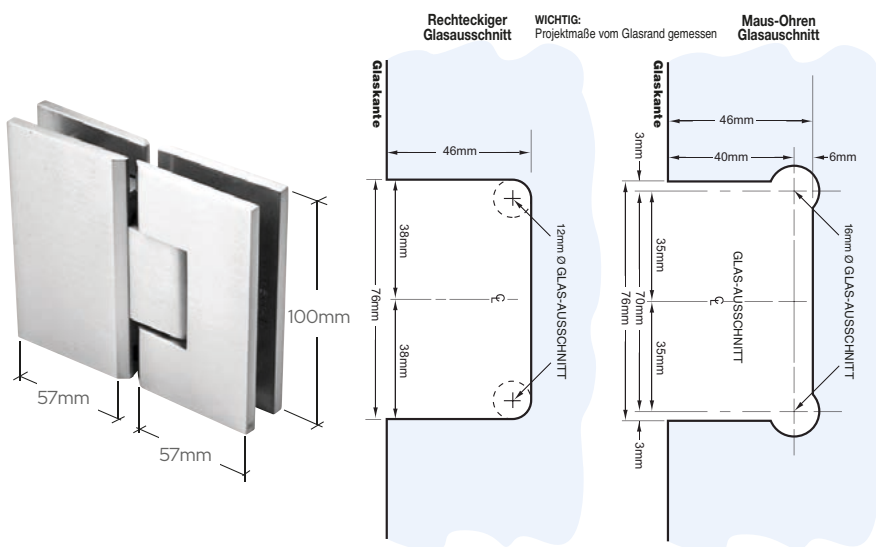

Art.-Nr. VIE180XX

180° Glas-Glas
(voreingestellte Schließung bei 0°)

Art.-Nr. VIE580XX

5° Modell
(voreingestellte Schließung bei 5° zum Duschenraum)

Art.-Nr. VIE380XX

Justierbare 180° Glas-Glas

	VIE180	VIE580	VIE380
CH	✓	✓	✓
SC	✓		
BSC	✓		
AW	✓		
SN	✓		✓
BN	✓	✓	✓
PN	✓	✓	✓
ABN	✓		
GM	✓		
ORB	✓	✓	✓
MBL	✓	✓	
BL	✓		
GP	✓		✓
BR	✓	✓	✓
SB	✓		
ABR	✓		✓
ABRZ	✓		
BBRZ	✓		
ABCO	✓		✓
BCO	✓		
PCO	✓		

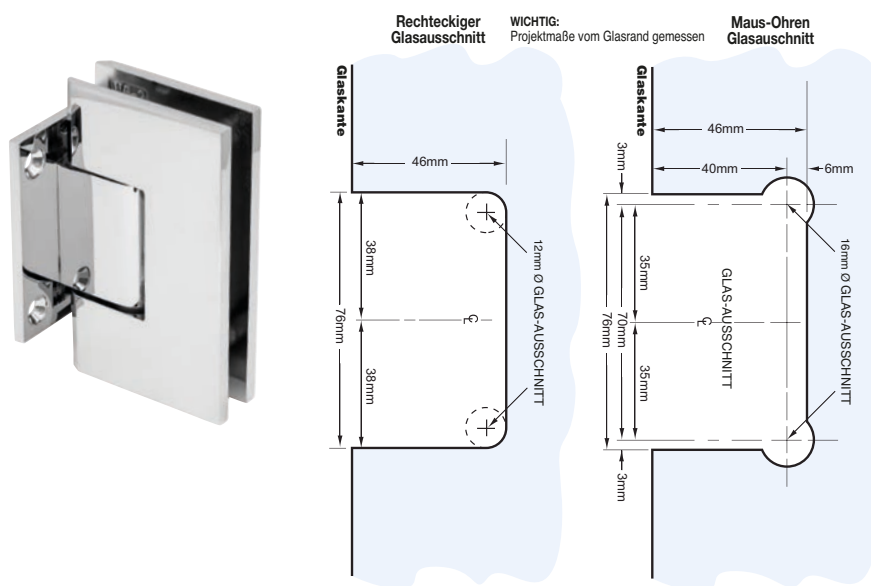

Art.-Nr. VIE074XX

Verkürzte beidseitige
Anschraubplatte zur
Wandmontage
(voreingestellte Schließung bei 0°)

	VIE074
CH	✓
SC	✓
BSC	✓
SN	✓
BN	✓
PN	✓
ABN	✓
ORB	✓
GP	✓
BR	✓
SB	✓
ABR	✓
ABRZ	✓
BBRZ	✓



Farben

CH	BA	SC	BSC	PS	AW	W	A	SA	SS	SN	BN	BS	PN	ABN
Chrom	Hochglanz eloxiert	Chrom matt	Chrom/Matt gebürstet	Edelstahl eloxiert	Reinweiß	Weiß	Matt eloxiert	Hell eloxiert	Edelstahl matt	Edelstahl Optik matt	Edelstahl Optik gebürstet	Edelstahl gebürstet	Edelstahl Optik poliert	Edelstahl optik antik gebürstet



WICHTIG:
Projektmaße vom Glasrand gemessen

**Maus-Ohren
Glasauschnitt**

Art.-Nr. VIE092XX

90° Glas-Glas
(voreingestellte Schließung
bei 0°)

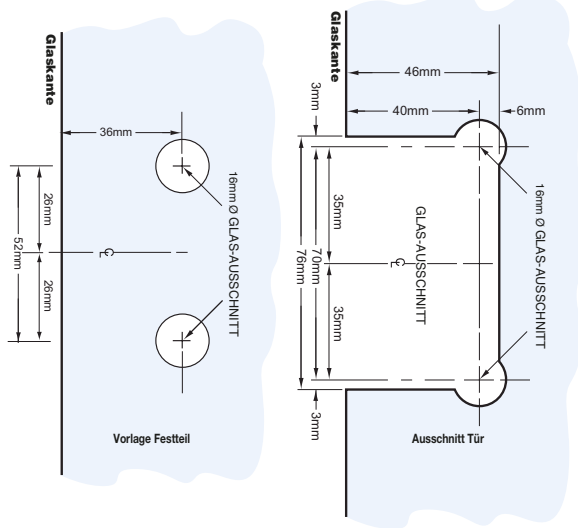

	VIE092
CH	✓
SN	✓
BN	✓
PN	✓
ORB	✓
MBL	✓
BR	✓
SB	✓
ABRZ	✓
BBRZ	✓

Art.-Nr. VIE045XX

135° Glas-Glas



WICHTIG:
Projektmaße vom Glasrand gemessen

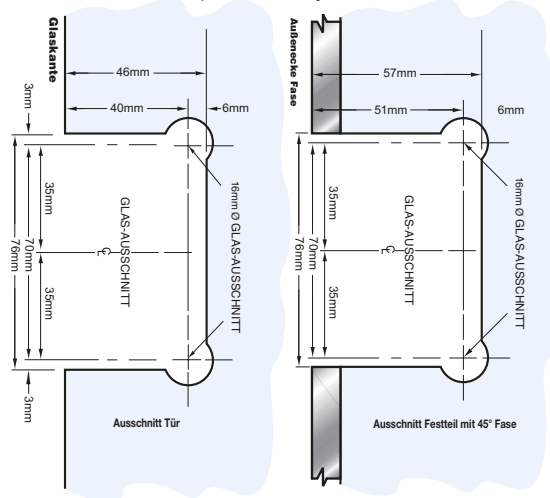

	VIE045
CH	✓
SC	✓
SN	✓
BN	✓
PN	✓
ABN	✓
ORB	✓
BL	✓
BR	✓
SB	✓
ABR	✓
BBRZ	✓



GM	ORB	MBL	ABL	BL	GP	UBR	BGA	BR	SB	ABR	ABRZ	BBRZ	ABCO	BCO	PCO
Graphit poliert	Bronze ölgeschliffen	Matt schwarz	Reinschwarz	Schwarz	Vergoldet	Messing ultra	Gold Hochglanz eloxiert	Messing	Messing matt	Messing antik	Bronze antik	Bronze gebürstet	Kupfer antik gebürstet	Kupfer gebürstet	Kupfer poliert

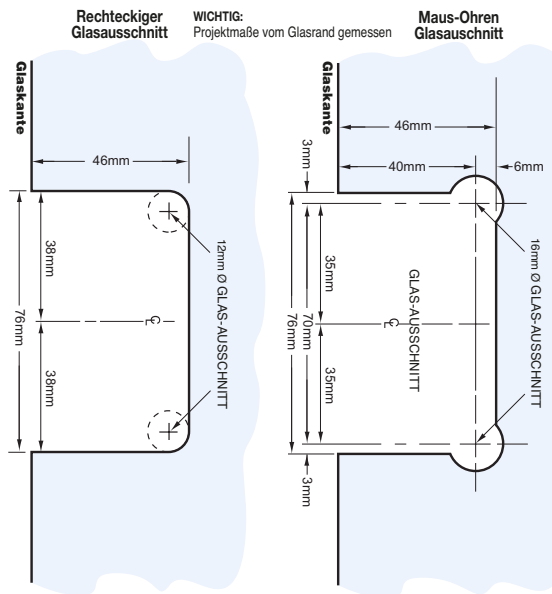

Art.-Nr. V1E067XX

Zur Wandmontage mit Schließautomatik (voreingestellte Schließung bei 0°)

	V1E067
CH	✓
BN	✓
ORB	✓

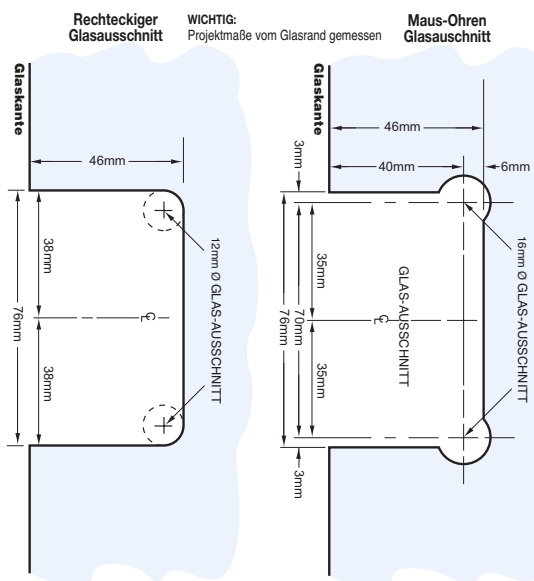

Art.-Nr. V1E780XX

180° Glas-Glas mit Schließautomatik (voreingestellte Schließung bei 0°)

	V1E780
CH	✓
BN	✓
ORB	✓



Farben

CH	BA	SC	BSC	PS	AW	W	A	SA	SS	SN	BN	BS	PN	ABN
Chrom	Hochglanz eloxiert	Chrom matt	Chrom/Matt gebürstet	Edelstahl poliert	Reinweiß	Weiß	Matt eloxiert	Hell eloxiert	Edelstahl matt	Edelstahl Optik matt	Edelstahl Optik gebürstet	Edelstahl gebürstet	Edelstahl Optik poliert	Edelstahl optik antik gebürstet



Art.-Nr. V1EGK1

Ersatzdichtungsset für die Vienna Serie, schwarz für 10 und 12 mm Glas

Art.-Nr. V1EGKCLR

Ersatzdichtungsset für die Vienna Serie, transparent für 10 und 12 mm Glas

Art.-Nr. V1E13

2,5 mm Dichtungen für Vienna Scharniere mit 8 mm dickem Glas



Voreingestellte Schließposition (85°)



Reguläre Schließposition (90°)

Art.-Nr. V1EP1N

Zentierstift nach Kundenwunsch

Hinweis: Bei Bestellung den erforderlichen Winkel angeben (bis 45°)

GM	ORB	MBL	ABL	BL	GP	UBR	BGA	BR	SB	ABR	ABRZ	BBRZ	ABCO	BCO	PCO
Graphit poliert	Bronze ölgeschliffen	Matt schwarz	Reinschwarz	Schwarz	Vergoldet	Messing ultra	Gold Hochglanz eloxiert	Messing	Messing matt	Messing antik	Bronze antik	Bronze gebürstet	Kupfer antik gebürstet	Kupfer gebürstet	Kupfer poliert



Eigenschaften

- Hochwertiges Pendeltürband mit großer Klemmplatte
- Einliegende Dichtungen für Rutschfreiheit
- Rechteckiger Glasausschnitt für einfache Glasbearbeitung
- 5 Jahre Garantie
- 90° ein- und auspendelnd
- Selbstzentrierend innerhalb von 15°
- Massives Messing
- Für Glasstärke 8 - 12 mm

Höchstlasten	8 mm bis 12 mm Glas	
	Gewicht	Türbreite
Bei zwei Scharnieren	45 kg	762 mm
Bei drei Scharnieren	54 kg	864 mm

*HINWEIS: Bei der Auswahl der richtigen Anzahl an Scharnieren, maximales Türgewicht/-breite nicht überschreiten.

Farben

CH	BA	SC	BSC	PS	AW	W	A	SA	SS	SN	BN	BS	PN	ABN
Chrom	Hochglanz eloxiert	Chrom matt	Chrom/Matt gebürstet	Edelstahl poliert	Reinweiß	Weiß	Matt eloxiert	Hell eloxiert	Edelstahl matt	Edelstahl Optik matt	Edelstahl Optik gebürstet	Edelstahl gebürstet	Edelstahl Optik poliert	Edelstahl optik antik gebürstet

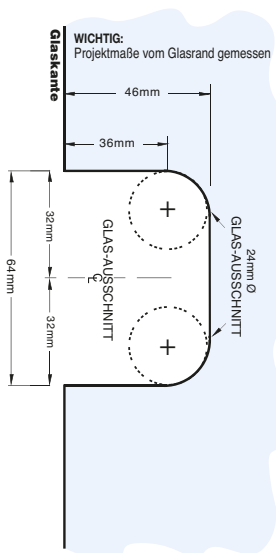
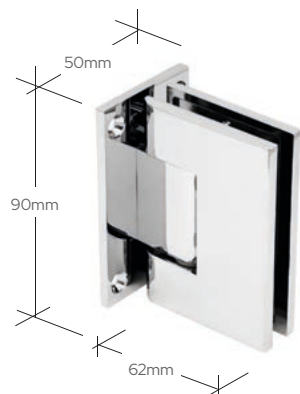

Art.-Nr. MEL037XX

Beidseitige
Anschraubplatte zur
Wandmontage
(voreingestellte Schließung
bei 0°)

	MEL037
CH	✓
BN	✓
MBL	✓

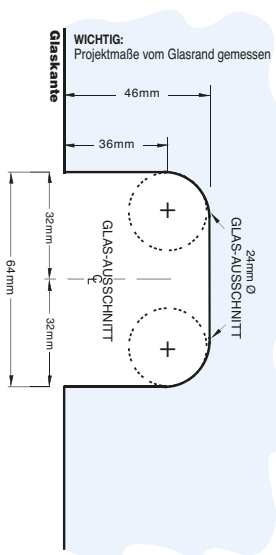

Art.-Nr. MEL044XX

Einseitige Anschraubplatte
zur Wandmontage
(voreingestellte Schließung
bei 0°)

	MEL044	MEL024	MEL324
CH	✓	✓	✓
BN	✓	✓	✓
ORB	✓	✓	✓
MBL	✓	✓	✓

Art.-Nr. MEL024XX

Einseitige Anschraubplatte
zur Wandmontage
(voreingestellte Schließung
bei 0°) Mit Abdeckplatten

Art.-Nr. MEL324XX

Einseitige Anschraubplatte
zur Wandmontage
(voreingestellte Schließung
bei 0°) Einstellbar, mit
Abdeckplatten

Ersatzabdeckplatte können
separat bestellt werden
- Art.-Nr. MEL024CPXX

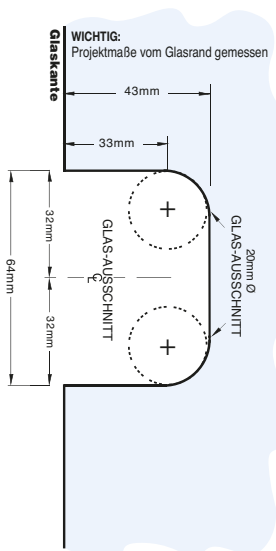

Art.-Nr. MEL180XX

180° Glas-Glas
(voreingestellte Schließung
bei 0°)

Ersatzabdeckplatte können
separat bestellt werden
- Art.-Nr. MEL180CPXX

	MEL180
CH	✓
BN	✓
MBL	✓

GM Graphit poliert	ORB Bronze ölgeschliffen	MBL Matt schwarz	ABL Reinschwarz	BL Schwarz	GP Vergoldet	UBR Messing ultra	BGA Gold Hochglanz eloxiert	BR Messing	SB Messing matt	ABR Messing antik	ABRZ Bronze antik	BBRZ Bronze gebürstet	ABCO Kupfer antik gebürstet	BCO Kupfer gebürstet	PCO Kupfer poliert
---------------------------------	---------------------------------------	-------------------------------	---------------------------	----------------------	------------------------	--------------------------------	---	----------------------	------------------------------	--------------------------------	-----------------------------	------------------------------------	--	-----------------------------------	---------------------------------

Eigenschaften

- Eckiges Pendeltürband für hohes Gewicht und große Ausladung
- 5 Jahre Garantie
- Massives Messing
- 90° ein- und auspendelnd
- Selbstzentrierend innerhalb von 15°
- Glasdicke 10 - 12 mm

Höchstlasten	10 mm bis 12 mm Glas	
	Gewicht	Türbreite
Bei zwei Scharnieren	64 kg	1.000 mm

*HINWEIS: Bei der Auswahl der richtigen Anzahl an Scharnieren, maximales Türgewicht/-breite nicht überschreiten.

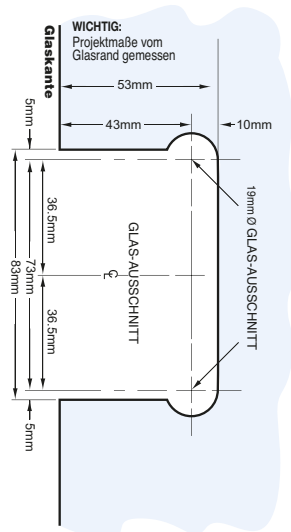
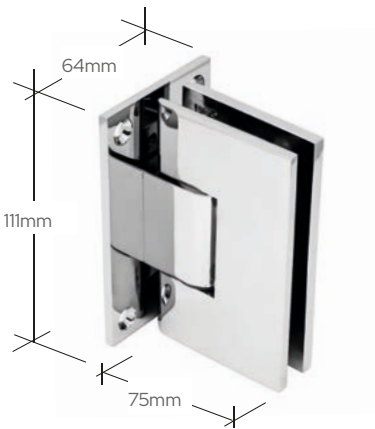

Art.-Nr. VCT037XX

Beidseitige Anschraubplatte zur Wandmontage (voreingestellte Schließung bei 0°)

	VCT037
CH	✓
SC	✓
BN	✓
PN	✓
ORB	✓
MBL	✓
BR	✓

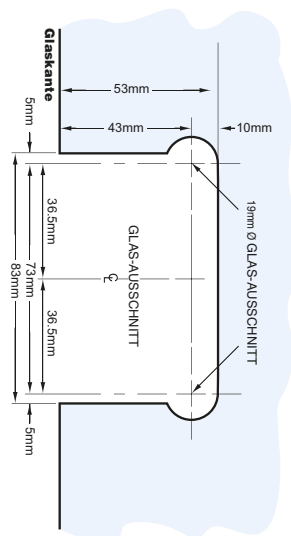

Art.-Nr. VCT180XX

180° Glas-Glas (voreingestellte Schließung bei 0°)

	VCT180
CH	✓
SC	✓
BN	✓
PN	✓
ORB	✓
MBL	✓



Farben

CH	BA	SC	BSC	PS	AW	W	A	SA	SS	SN	BN	BS	PN	ABN
Chrom	Hochglanz eloxiert	Chrom matt	Chrom/Matt gebürstet	Edelstahl poliert	Reinweiß	Weiß	Matt eloxiert	Hell eloxiert	Edelstahl matt	Edelstahl Optik matt	Edelstahl Optik gebürstet	Edelstahl gebürstet	Edelstahl Optik poliert	Edelstahl optik antik gebürstet

Halter für die Geneva Serie

Eigenschaften

- Zur Befestigung von Glasfestteilen
- Massives Messing
- Glasbohrung oder -ausschnitt erforderlich
- Für 8 - 12 mm Glas
- Zwischenlage als Option/Ersatz SGCUIG
- SCU48CH & SGC0398CH nur für 8 mm Glas

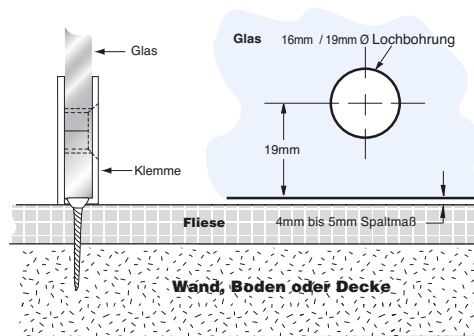

Art.-Nr. SCU4XX

Quadratischer Halter zur Wandmontage (Lochbohrung)

Art.-Nr. SCU48CH

Nur verchromt
Nur für 8 mm Glas

Größe:
51 mm B x 51 mm H

	scu4
CH	✓
SC	✓
BSC	✓
W	✓
SN	✓
BN	✓
PN	✓
GM	✓
ORB	✓
MBL	✓
GP	✓
BR	✓
SB	✓
ABR	✓
ABRZ	✓
BBRZ	✓
ABCO	✓
BCO	✓
PCO	✓

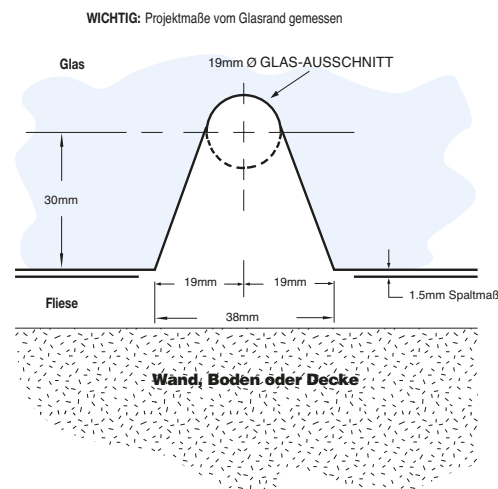

Art.-Nr. SGCUI1XX

Quadratischer Halter zur Wandmontage (Ausschnitt)

Größe:
51 mm B x 51 mm H

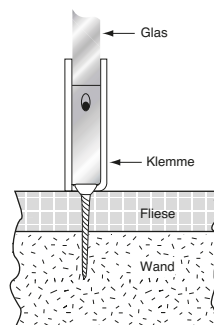

	sgcui1
CH	✓
SC	✓
BSC	✓
SN	✓
BN	✓
PN	✓
ABN	✓
ORB	✓
MBL	✓
BL	✓
GP	✓
BR	✓
SB	✓
ABR	✓
BBRZ	✓
ABCO	✓
BCO	✓



GM	ORB	MBL	ABL	BL	GP	UBR	BGA	BR	SB	ABR	ABRZ	BBRZ	ABCO	BCO	PCO
Graphit poliert	Bronze ölschliffen	Matt schwarz	Reinschwarz	Schwarz	Vergoldet	Messing ultra	Gold Hochglanz eloxiert	Messing	Messing matt	Messing antik	Bronze antik	Bronze gebürstet	Kupfer antik gebürstet	Kupfer gebürstet	Kupfer poliert

Halter für die Geneva Serie

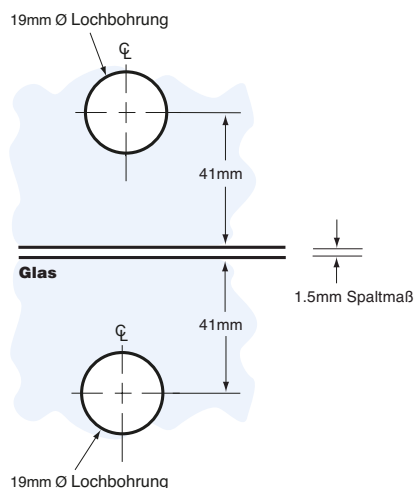

Art.-Nr. SGC180XX

Quadratisch 180°
Glas-Glashalter

Größe:
127 mm B x 51 mm H

	SGC180
CH	✓
SC	✓
BSC	✓
W	✓
BN	✓
PN	✓
ORB	✓
MBL	✓
BR	✓
SB	✓
ABRZ	✓
BBRZ	✓
ABCO	✓
PCO	✓

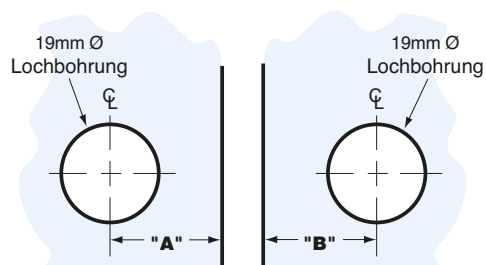

Glasdicke	Maß A	Maß B
8 mm	32 mm	41 mm
10 mm	30 mm	41 mm
12 mm	27 mm	41 mm

Art.-Nr. SGC90XX

Quadratisch 90°
Glas-Glashalter

Maß für beide Schenkel:
64 mm B x 51 mm H

	SGC90
CH	✓
SC	✓
BSC	✓
SN	✓
BN	✓
PN	✓
ABN	✓
ORB	✓
GM	✓
MBL	✓
BR	✓
SB	✓
ABR	✓
BBRZ	✓
ABCO	✓
BCO	✓
PCO	✓

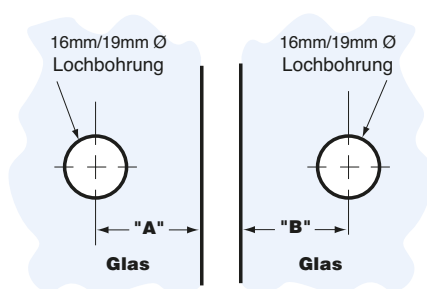

Glasdicke	Maß A	Maß B
8 mm	24 mm	34 mm
10 mm	24 mm	35 mm
12 mm	24 mm	38 mm

Art.-Nr. SGC90XX

Quadratischer 90° Glas-
Glashalter offene Seite

Maß für beide Schenkel:
44 mm B x 44 mm H

	SGC90
CH	✓
BN	✓
PN	✓
ORB	✓
MBL	✓



Farben

CH	BA	SC	BSC	PS	AW	W	A	SA	SS	SN	BN	BS	PN	ABN
Chrom	Hochglanz eloxiert	Chrom matt	Chrom/Matt gebürstet	Edelstahl poliert	Reinweiß	Weiß	Matt eloxiert	Hell eloxiert	Edelstahl matt	Edelstahl Optik matt	Edelstahl Optik gebürstet	Edelstahl gebürstet	Edelstahl Optik poliert	Edelstahl optik antik gebürstet

Halter für die Geneva Serie



Art.-Nr. SGCU1G

Ersatzdichtung bei Ausschnitt

*Bei Verwendung von 8 mm Glas, diese Dichtung zusätzlich bestellen.



Art.-Nr. SCU4G

Ersatzdichtung bei Lochbohrung

Art.-Nr. SGC037XX

Quadratischer Halter für Festteil (mit kleinem Schenkel)

Haltergröße: 51 mm B x 51 mm H

Schenkelmaß: 35 mm B x 51 mm H

	SGC037
CH	✓
SC	✓
SN	✓
BN	✓
PN	✓
ORB	✓
MBL	✓
BR	✓
SB	✓
ABR	✓
ABRZ	✓
BBRZ	✓
ABCO	✓
PCO	✓

WICHTIG: Projektmaße vom Glasrand gemessen

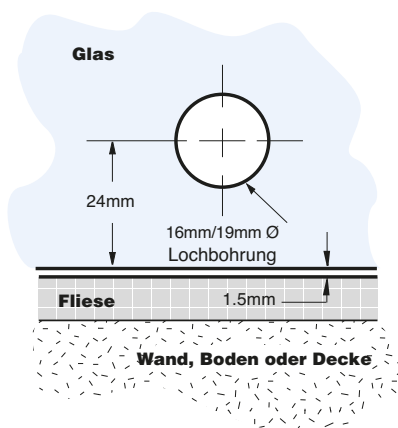

Art.-Nr. SGC186XX

Quadratischer Halter für Oberlicht mit Kippfunktion zur Wandmontage

Größe: 51 mm B x 51 mm volle H

	SGC186
CH	✓
BN	✓
PN	✓
ORB	✓
MBL	✓
BR	✓
SB	✓

WICHTIG: Projektmaße vom Glasrand gemessen

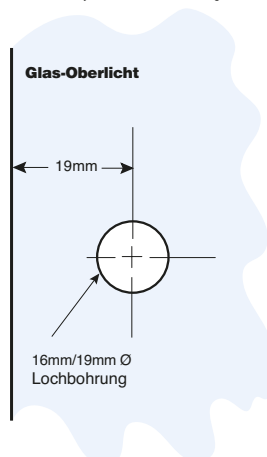

GM	ORB	MBL	ABL	BL	GP	UBR	BGA	BR	SB	ABR	ABRZ	BBRZ	ABCO	BCO	PCO
Graphit poliert	Bronze ölgeschliffen	Matt schwarz	Reinschwarz	Schwarz	Vergoldet	Messing ultra	Gold Hochglanz eloxiert	Messing	Messing matt	Messing antik	Bronze antik	Bronze gebürstet	Kupfer antik gebürstet	Kupfer gebürstet	Kupfer poliert

Halter für die Geneva Serie

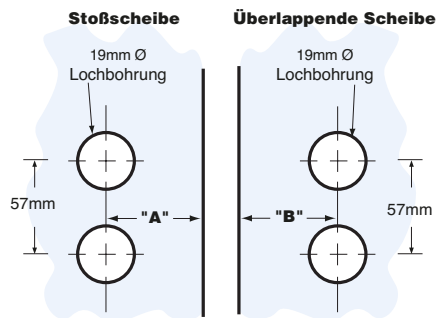

Glasdicke	Maß A	Maß B
8 mm	35 mm	44 mm
10 mm	35 mm	46 mm
12 mm	35 mm	49 mm

Art.-Nr. GE090XX

Glas-Glas 90° Halterung

Maß für beide Schenkel:
54 mm B x 89 mm H

	GE090
CH	✓
SC	✓
BSC	✓
BN	✓
PN	✓
ORB	✓
MBL	✓
SB	✓



WICHTIG: Projektmaße vom Glasrand gemessen

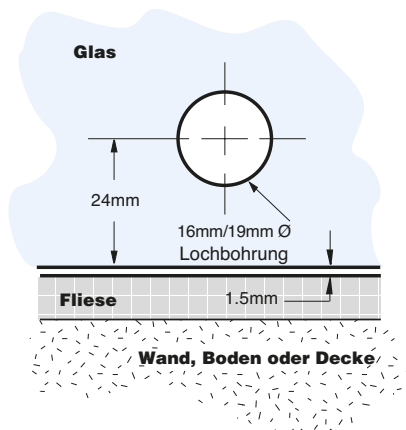

Art.-Nr. SGC039XX

Quadratischer Halter für
Festteil
(mit großem Schenkel)

Art.-Nr. SGC0398CH*

Nur verchromt
Nur für 8 mm Glas

Haltergröße:
51 mm B x 51 mm H

Schenkelmaß:
51 mm B x 51 mm H

	SGC039
CH	✓
SC	✓
W	✓
BN	✓
PN	✓
ABN	✓
GM	✓
ORB	✓
MBL	✓
GP	✓
BR	✓
SB	✓
ABR	✓
ABRZ	✓
BBRZ	✓
ABCO	✓
BCO	✓
PCO	✓



WICHTIG: Projektmaße vom Glasrand gemessen

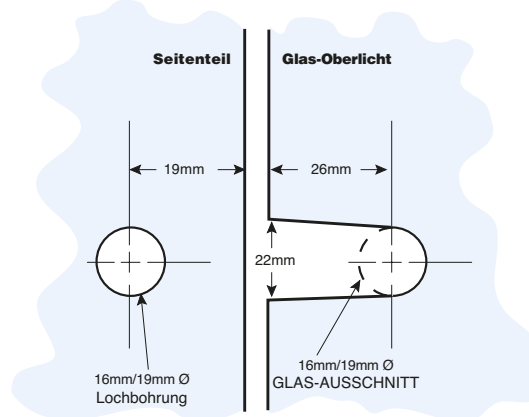

Art.-Nr. SGC188XX

Quadratischer 180°
Glas-Glashalter für
Oberlicht mit Kippfunktion

Größe:
103 mm B x 51 mm H

	SGC188
CH	✓
BN	✓
PN	✓
ORB	✓
MBL	✓
BR	✓
SB	✓

Farben

CH	BA	SC	BSC	PS	AW	W	A	SA	SS	SN	BN	BS	PN	ABN
Chrom	Hochglanz eloxiert	Chrom matt	Chrom/Matt gebürstet	Edelstahl poliert	Reinweiß	Weiß	Matt eloxiert	Hell eloxiert	Edelstahl matt	Edelstahl Optik matt	Edelstahl Optik gebürstet	Edelstahl gebürstet	Edelstahl Optik poliert	Edelstahl optik antik gebürstet

Halter für die Geneva Serie

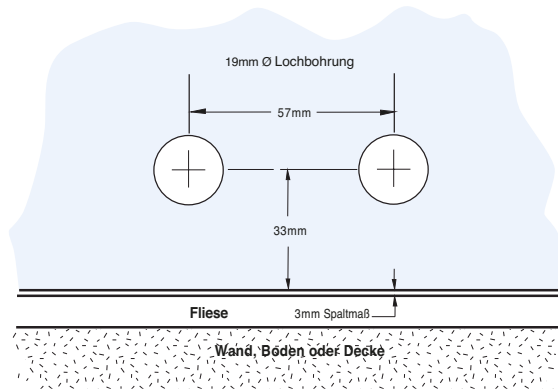

Art.-Nr. GE90SXX

Wandhalterung

Haltergröße:

54 mm B x 89 mm H

Schenkelmaß:

49 mm B x 89 mm H

GE90S	
CH	✓
SC	✓
BSC	✓
W	✓
SN	✓
BN	✓
PN	✓
ORB	✓
MBL	✓
GP	✓
BR	✓
SB	✓
ABR	✓
ABRZ	✓
BBRZ	✓
ABCO	✓
BCO	✓

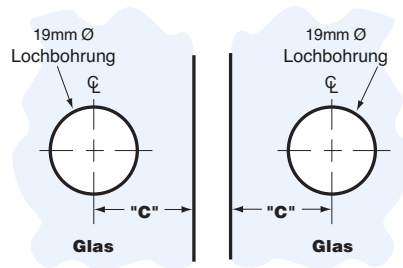

Art.-Nr. SGC135XX

Rechteckig 135°

Glas-Glashalter

Maß für beide Schenkel:

64 mm B x 51 mm H

SGC135	
CH	✓
BN	✓
PN	✓
ORB	✓
MBL	✓
BBRZ	✓

Glasdicke	Maß C
8 mm	34 mm
10 mm	33 mm
12 mm	32 mm





Eigenschaften

- Pendeltürband mit abgerundeten Ecken
- 5 Jahre Garantie
- Massives Messing
- 90° ein- und auspendelnd
- Selbstzentrierend innerhalb von 15°
- Glasdicke 8 - 12 mm

Höchstlasten	8 mm und 10 mm Glas		12 mm Glas	
	Gewicht	Türbreite	Gewicht	Türbreite
Bei zwei Scharnieren	36 kg	711 mm	36 kg	711 mm
Bei drei Scharnieren	54 kg	813 mm	54 kg	813 mm

*HINWEIS: Bei der Auswahl der richtigen Anzahl an Scharnieren, maximales Türgewicht/-breite nicht überschreiten.

Farben

CH	BA	SC	BSC	PS	AW	W	A	SA	SS	SN	BN	BS	PN	ABN
Chrom	Hochglanz eloxiert	Chrom matt	Chrom/Matt gebürstet	Edelstahl poliert	Reinweiß	Weiß	Matt eloxiert	Hell eloxiert	Edelstahl matt	Edelstahl Optik matt	Edelstahl Optik gebürstet	Edelstahl gebürstet	Edelstahl Optik poliert	Edelstahl optik antik gebürstet

Art.-Nr. PIN037XX

Beidseitige Anschraubplatte zur Wandmontage (voreingestellte Schließung bei 0°)

Art.-Nr. PIN537XX

5° Modell (voreingestellte Schließung bei 5° zum Duschenraum)

Art.-Nr. PIN337XX

Justierbare beidseitige Anschraubplatte zur Wandmontage

	PIN037	PIN537	PIN337
CH	✓	✓	✓
SC	✓		✓
BSC	✓		
SN	✓		✓
BN	✓	✓	✓
PN	✓	✓	✓
ABN	✓		
GM	✓		
ORB	✓	✓	✓
ABL	✓		
MBL	✓		
GP	✓		
UBR	✓		
BR	✓	✓	✓
SB	✓	✓	
ABR	✓		✓
ABRZ	✓		
BBRZ	✓		
ABCO	✓		
PCO	✓		

Art.-Nr. PIN074XX

Verkürzte beidseitige Anschraubplatte zur Wandmontage (voreingestellte Schließung bei 0°)

Art.-Nr. PIN574XX

5° Modell (voreingestellte Schließung bei 5° zum Duschenraum)

	PIN074	PIN574
CH	✓	✓
BN	✓	
PN	✓	
ORB	✓	
BR	✓	
BBRZ	✓	

Art.-Nr. PIN044XX

Einseitige Anschraubplatte zur Wandmontage (voreingestellte Schließung bei 0°)

Art.-Nr. PIN544XX

5° Modell (voreingestellte Schließung bei 5° zum Duschenraum)

Art.-Nr. PIN344XX

Justierbare einseitige Anschraubplatte zur Wandmontage

	PIN044	PIN544	PIN344
CH	✓	✓	✓
SC	✓		✓
BSC	✓		
SN	✓		✓
BN	✓	✓	✓
PN	✓		
ABN	✓		
ORB	✓	✓	✓
ABL	✓		
MBL	✓		✓
GP	✓		
BR	✓	✓	✓
SB	✓		
ABR	✓		
ABRZ	✓		
BBRZ	✓		
PCO	✓		

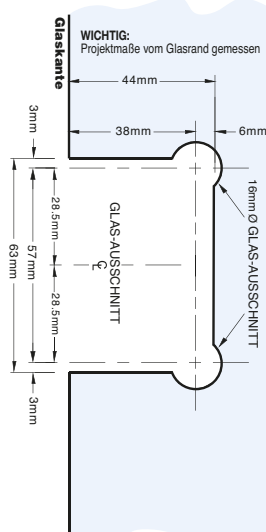
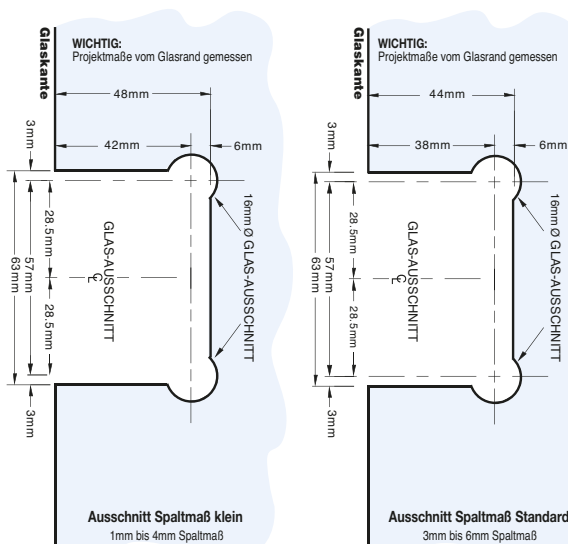
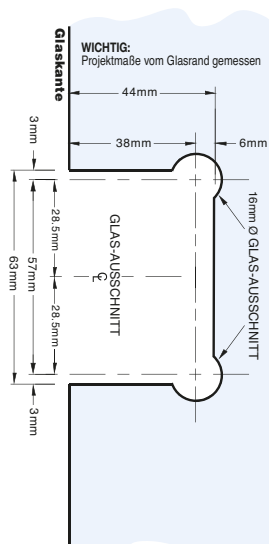
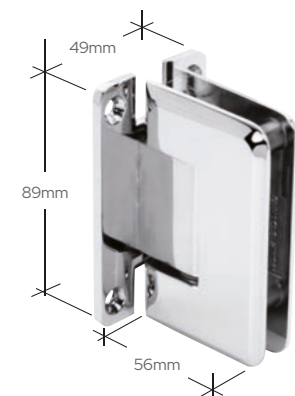

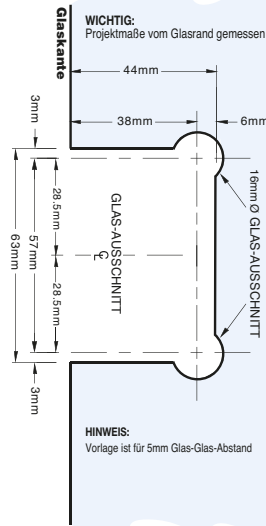
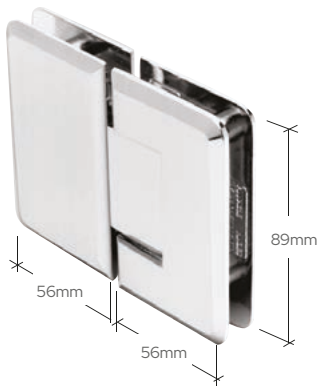

Art.-Nr. P1N180XX

180° Glas-Glas
(voreingestellte Schließung bei 0°)

Art.-Nr. P1N580XX

5° Modell
(voreingestellte Schließung bei 5° zum Duschninnenraum)

Art.-Nr. P1N380XX

Justierbare 180° Glas-Glas

	P1N180	P1N580	P1N380
CH	✓	✓	✓
SC	✓		
SN	✓		
BN	✓	✓	✓
PN	✓	✓	✓
ABN	✓		
GM	✓		
ORB	✓	✓	✓
MBL	✓		
GP	✓		
BR	✓	✓	
SB	✓	✓	✓
ABR	✓		
ABRZ	✓		
BBRZ	✓		
ABCO	✓		

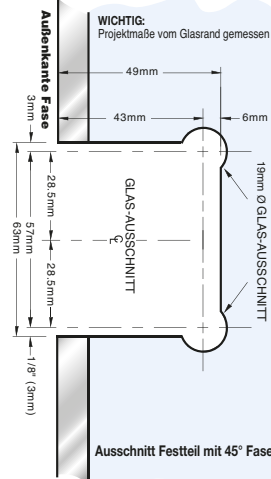
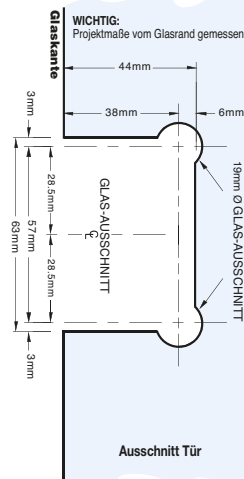

Art.-Nr. P1N045XX

135° Glas-Glas
(voreingestellte Schließung bei 0°)

Art.-Nr. P1N345XX

Justierbar 135° Glas-Glas

	P1N045	P1N345
CH	✓	✓
SC	✓	✓
SN	✓	✓
BN	✓	✓
PN	✓	✓
ORB	✓	✓
BR	✓	✓
SB	✓	✓
ABR	✓	
BBRZ	✓	

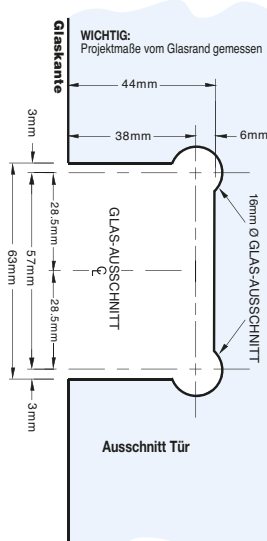
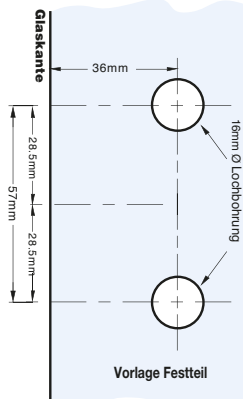

Art.-Nr. P1N092XX

90° Glas-Glas
(voreingestellte Schließung bei 0°)

	P1N092
CH	✓
SC	✓
BSC	✓
BN	✓
ORB	✓
MBL	✓
GP	✓
ABRZ	✓
BBRZ	✓
ABCO	✓
PCO	✓



Farben

CH	BA	SC	BSC	PS	AW	W	A	SA	SS	SN	BN	BS	PN	ABN
Chrom	Hochglanz eloxiert	Chrom matt	Chrom/Matt gebürstet	Edelstahl poliert	Reinweiß	Weiß	Matt eloxiert	Hell eloxiert	Edelstahl matt	Edelstahl Optik matt	Edelstahl Optik gebürstet	Edelstahl gebürstet	Edelstahl Optik poliert	Edelstahloptik antik gebürstet



Art.-Nr. PINGASK

Ersatzdichtungsset für die Pinnacle Serie, schwarz für 10 und 12 mm Glas

Art.-Nr. PINGASKCLR

Ersatzdichtungsset für die Pinnacle Serie, transparent für 10 und 12 mm Glas

Art.-Nr. PIN13

2,5 mm Dichtungen für Pinnacle Scharniere mit 8 mm dickem Glas

Art.-Nr. GENPIN

Zentrierstift nach Kundenwunsch

Hinweis: Bei Bestellung den erforderlichen Winkel angeben (bis 45°)

Zentrierstift
Siehe crl.eu für weitere Informationen zum Zentrierstift

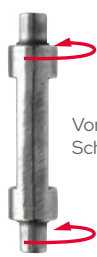

Voreingestellte Schließposition (85°)



Reguläre Schließposition (90°)



GM Graphit poliert	ORB Bronze ölgeschliffen	MBL Matt schwarz	ABL Reinschwarz	BL Schwarz	GP Vergoldet	UBR Messing ultra	BGA Gold Hochglanz eloxiert	BR Messing	SB Messing matt	ABR Messing antik	ABRZ Bronze antik	BBRZ Bronze gebürstet	ABCO Kupfer antik gebürstet	BCO Kupfer gebürstet	PCO Kupfer poliert
------------------------------	------------------------------------	----------------------------	---------------------------	----------------------	------------------------	-----------------------------	---------------------------------------	----------------------	---------------------------	-----------------------------	-----------------------------	---------------------------------	---------------------------------------	--------------------------------	------------------------------

Eigenschaften

- Pendeltürband mit abgerundeten Ecken
- Kanten gefast
- 5 Jahre Garantie
- Massives Messing
- 90° ein- und auspendelnd
- Selbstzentrierend innerhalb von 15°
- Glasdicke 8 - 12 mm

Scharnier	Höchstlasten	10 mm Glas		12 mm Glas	
		Gewicht	Türbreite	Gewicht	Türbreite
Alle Cologne Scharniere außer COL044 & COL544	Bei zwei Scharnieren	50 kg	914 mm	50 kg	914 mm
	Bei drei Scharnieren	63 kg	914 mm	63 kg	914 mm
COL044 & COL544	Bei zwei Scharnieren	45 kg	864 mm	45 kg	864 mm
	Bei drei Scharnieren	59 kg	864 mm	59 kg	864 mm

HINWEIS: Bei der Auswahl der richtigen Anzahl an Scharnieren, maximales Türgewicht/-breite nicht überschreiten.

Rechteckiger Glasausschnitt

WICHTIG: Projektmaße vom Glasrand gemessen

Maus-Ohren Glasausschnitt

Art.-Nr. COL037XX

Beidseitige Anschraubplatte zur Wandmontage (voreingestellte Schließung bei 0°)

	COL037	COL537
CH	✓	✓
SC	✓	
BSC	✓	
AW	✓	
SN	✓	
BN	✓	✓
PN	✓	
ABN	✓	
GM	✓	
ORB	✓	✓
MBL	✓	
GP	✓	
BR	✓	✓
SB	✓	
ABR	✓	
ABRZ	✓	
BBRZ	✓	
ABCO	✓	
PCO	✓	

Art.-Nr. COL537XX

5° Modell (voreingestellte Schließung bei 5° zum Duschinnenraum)

Rechteckiger Glasausschnitt

WICHTIG: Projektmaße vom Glasrand gemessen

Maus-Ohren Glasausschnitt

Art.-Nr. COL337XX

Justierbare beidseitige Anschraubplatte zur Wandmontage

	COL337	COL067
CH	✓	✓
SC	✓	
BSC	✓	
SN	✓	
BN	✓	✓
PN	✓	
ABN	✓	
ORB	✓	✓
BR	✓	
SB	✓	
ABR	✓	
ABRZ	✓	
BBRZ	✓	

Art.-Nr. COL067XX

Scharnier zur Wandmontage mit Schließautomatik (voreingestellte Schließung bei 0°)



Farben	CH	BA	SC	BSC	PS	AW	W	A	SA	SS	SN	BN	BS	PN	ABN
	Chrom	Hochglanz eloxiert	Chrom matt	Chrom/Matt gebürstet	Edelstahl poliert	Reinweiß	Weiß	Matt eloxiert	Hell eloxiert	Edelstahl matt	Edelstahl Optik matt	Edelstahl Optik gebürstet	Edelstahl gebürstet	Edelstahl Optik poliert	Edelstahloptik antik gebürstet



Rechteckiger Glasausschnitt

WICHTIG:
Projektmaße vom Glasrand gemessen

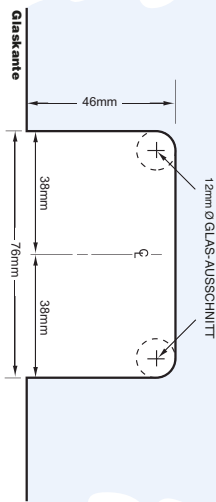

Maus-Ohren Glasausschnitt

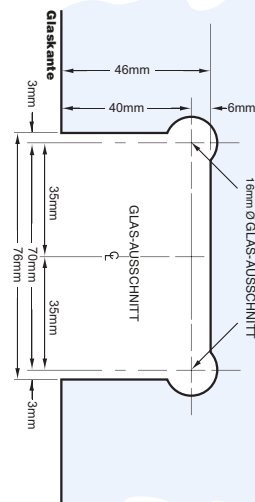

Art.-Nr. COL044XX

Einseitige Anschraubplatte zur Wandmontage (voreingestellte Schließung bei 0°)

Art.-Nr. COL544XX

5° Modell (voreingestellte Schließung bei 5° zum Duscheninnenraum)

	COL044	COL544
CH	✓	✓
SC	✓	
BSC	✓	
AW	✓	
SN	✓	
BN	✓	✓
PN	✓	
ABN	✓	
ORB	✓	✓
GP	✓	
BR	✓	
SB	✓	
ABR	✓	
ABRZ	✓	
BBRZ	✓	
ABCO	✓	



WICHTIG:
Projektmaße vom Glasrand gemessen

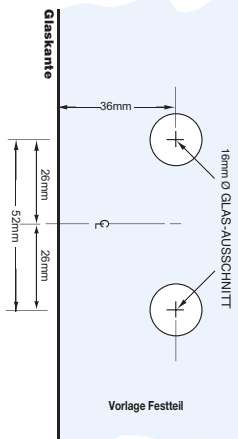

Maus-Ohren Glasausschnitt

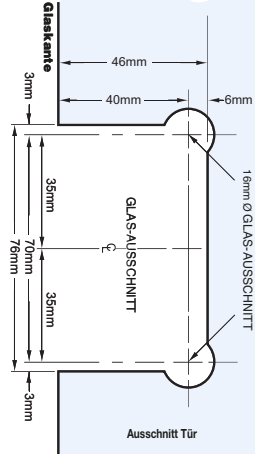

Art.-Nr. COL092XX

90° Glas-Glas (voreingestellte Schließung bei 0°)

	COL092
CH	✓
SC	✓
BN	✓
PN	✓
ORB	✓
MBL	✓
SB	✓
ABR	✓
ABRZ	✓
BBRZ	✓
ABCO	✓
PCO	✓



Rechteckiger Glasausschnitt

WICHTIG:
Projektmaße vom Glasrand gemessen

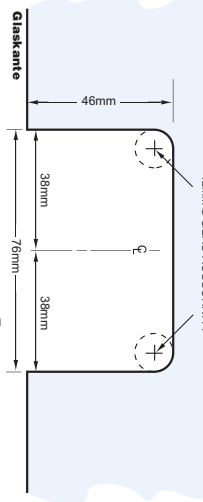

Maus-Ohren Glasausschnitt

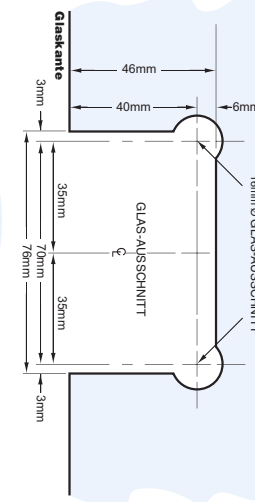

Art.-Nr. COL180XX

180° Glas-Glas (voreingestellte Schließung bei 0°)

Art.-Nr. COL380XX

Justierbare 180° Glas-Glas

Art.-Nr. COL780XX

Cologne Glasscharnier mit Schließautomatik (voreingestellte Schließung bei 0°)

	COL180	COL380	COL780
CH	✓	✓	✓
SC	✓		
BSC	✓		
SN	✓		
BN	✓	✓	✓
PN	✓		
ABN	✓		
ORB	✓	✓	✓
MBL	✓		
BR	✓	✓	
SB	✓		
ABR	✓		
ABRZ	✓		
BBRZ	✓		
ABCO	✓		
PCO	✓		

GM	ORB	MBL	ABL	BL	GP	UBR	BGA	BR	SB	ABR	ABRZ	BBRZ	ABCO	BCO	PCO
Graphit poliert	Bronze ölgeschliffen	Matt schwarz	Reinschwarz	Schwarz	Vergoldet	Messing ultra	Gold Hochglanz eloxiert	Messing	Messing matt	Messing antik	Bronze antik	Bronze gebürstet	Kupfer antik gebürstet	Kupfer gebürstet	Kupfer poliert

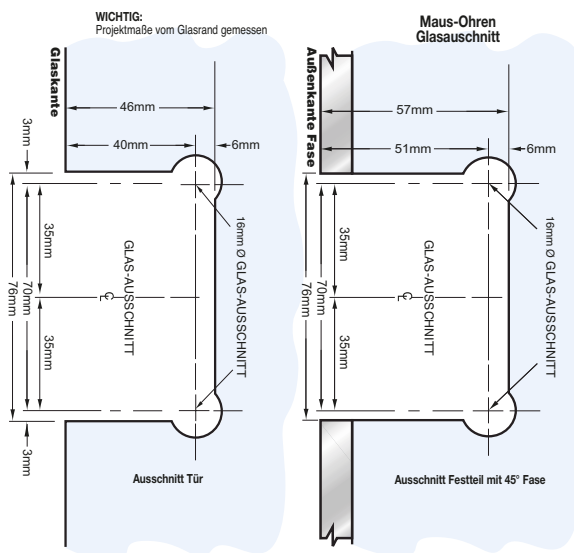

Art.-Nr. COL045XX

135° Glas-Glas
(voreingestellte Schließung bei 0°)

	COL045
CH	✓
BN	✓
PN	✓
ORB	✓
BR	✓
SB	✓

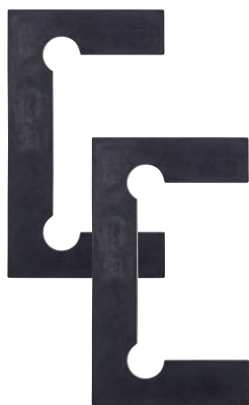

Art.-Nr. COLGK1

Ersatzdichtungsset für die
Cologne Serie für 10 und
12 mm Glas

Art.-Nr. COL13

2,5 mm Dichtungen für
Cologne Scharniere mit
8 mm dickem Glas



Farben

CH	BA	SC	BSC	PS	AW	W	A	SA	SS	SN	BN	BS	PN	ABN
Chrom	Hochglanz eloxiert	Chrom matt gebürstet	Chrom/Matt gebürstet	Edelstahl poliert	Reinweiß	Weiß	Matt eloxiert	Hell eloxiert	Edelstahl matt	Edelstahl Optik matt	Edelstahl Optik gebürstet	Edelstahl gebürstet	Edelstahl Optik poliert	Edelstahl optik antik gebürstet

Plymouth Serie

Eigenschaften

- Pendeltürband für hohes Gewicht und große Ausladung
- Abgerundete Ecken und gefaste Kanten
- 5 Jahre Garantie
- Massives Messing
- 90° ein- und auspendelnd
- Selbstzentrierend innerhalb von 15°
- Glasdicke 10 - 12 mm

Höchstlasten	10 mm bis 12 mm Glas	
	Gewicht	Türbreite
Bei zwei Scharnieren	64 kg	1.000 mm

*HINWEIS: Bei der Auswahl der richtigen Anzahl an Scharnieren, maximales Türgewicht/-breite nicht überschreiten.

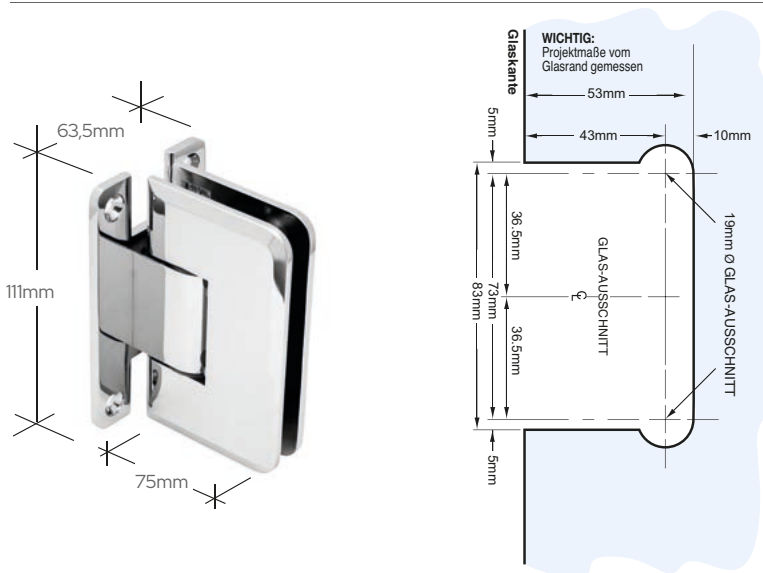

Art.-Nr. PLY037XX

Beidseitige
Anschraubplatte zur
Wandmontage

(voreingestellte Schließung
bei 0°)

	PLY037
CH	✓
SC	✓
BN	✓
PN	✓
ORB	✓
BR	✓

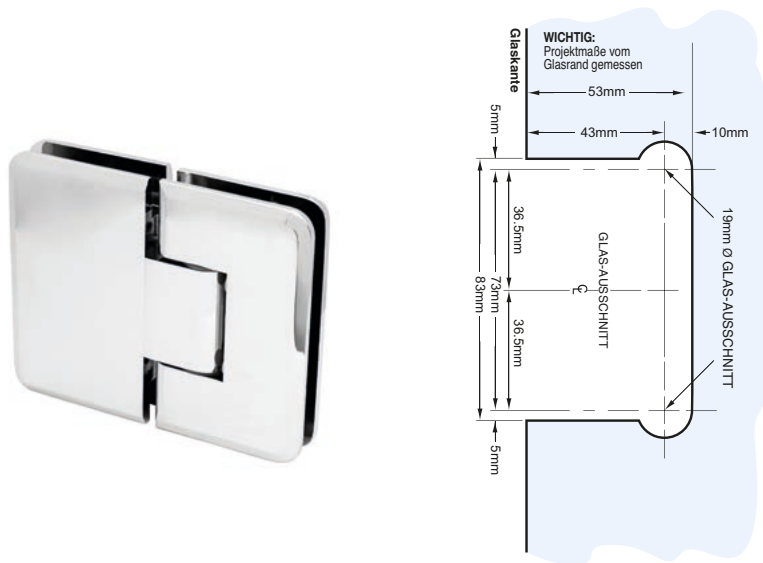

Art.-Nr. PLY180XX

180° Glas-Glas
(voreingestellte Schließung
bei 0°)

	PLY180
CH	✓
SC	✓
BN	✓
PN	✓
ORB	✓



Halter für die Pinnacle Serie

Eigenschaften

- Zur Befestigung von Glasfestteilen
- Massives Messing
- Glasbohrung oder -ausschnitt erforderlich
- Für 8 - 12 mm Glas
- Zwischenlage als Option/Ersatz BGCUIG
- BCU48CH nur für 8 mm Glas

Art.-Nr. BCU4XX

Quadratischer Halter zur Wandmontage (Lochbohrung)

Größe: 51 mm B x 51 mm H

Glasdickenbereich: 10 mm bis 12 mm

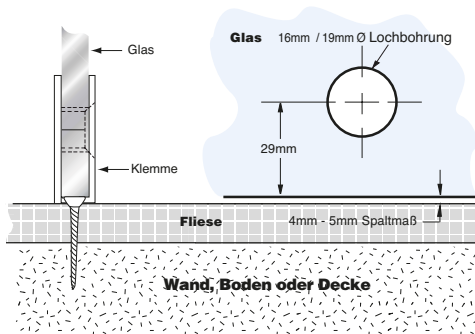

	BCU4
CH	✓
SC	✓
BSC	✓
SN	✓
BN	✓
PN	✓
ABN	✓
GM	✓
ORB	✓
MBL	✓
BL	✓
GP	✓
BR	✓
SB	✓
ABR	✓
ABRZ	✓
BBRZ	✓
ABCO	✓
PCO	✓

WICHTIG: Projektmaße vom Glasrand gemessen

Art.-Nr. BGCUIXX

Quadratischer Halter zur Wandmontage (Ausschnitt)

Größe: 51 mm B x 51 mm H

Glasdickenbereich: 10 mm bis 12 mm

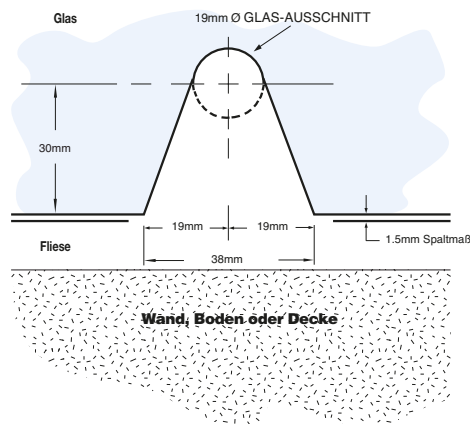

	BGCUI
CH	✓
SC	✓
W	✓
SN	✓
BN	✓
PN	✓
GM	✓
ORB	✓
MBL	✓
BR	✓
SB	✓
ABR	✓
BBRZ	✓
PCO	✓

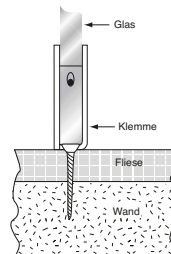

WICHTIG: Projektmaße vom Glasrand gemessen

Art.-Nr. BGC037XX

Quadratischer Halter zur Wandmontage (Ausschnitt)

Größe: 51 mm B x 51 mm H

Glasdickenbereich: 10 mm bis 12 mm

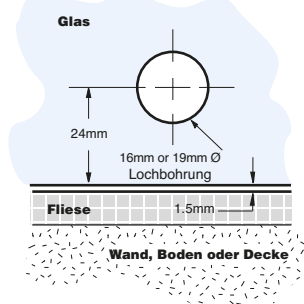
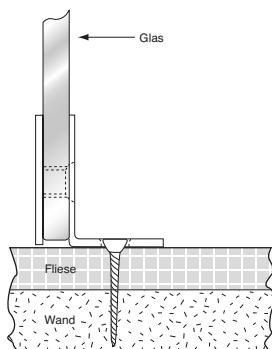

	BGC037
CH	✓
PN	✓
BN	✓
ORB	✓
MBL	✓
BR	✓
SB	✓
ABRZ	✓
BBRZ	✓
ABCO	✓
PCO	✓

Farben

CH	BA	SC	BSC	PS	AW	W	A	SA	SS	SN	BN	BS	PN	ABN
Chrom	Hochglanz eloxiert	Chrom matt	Chrom/Matt gebürstet	Edelstahl poliert	Reinweiß	Weiß	Matt eloxiert	Hell eloxiert	Edelstahl matt	Edelstahl Optik matt	Edelstahl Optik gebürstet	Edelstahl gebürstet	Edelstahl Optik poliert	Edelstahl optik antik gebürstet

Halter für die Pinnacle Serie

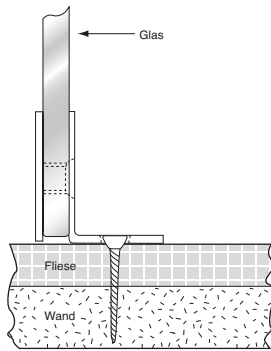

WICHTIG: Projektmaße vom Glasrand gemessen

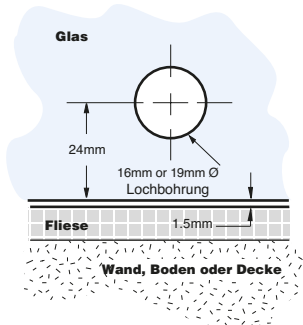

Art.-Nr. BGC039XX

Quadratischer Halter für Festteil

(mit großem Schenkel)

Haltergröße:
51 mm B x 51 mm H

Schenkelmaß:
51 mm B x 51 mm H

Glasdickenbereich:
10 mm bis 12 mm

BGC039	
CH	✓
BN	✓
PN	✓
ORB	✓
MBL	✓
BBRZ	✓

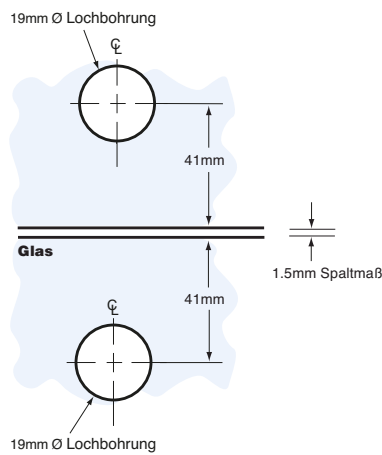

Art.-Nr. BGC180XX

Rechteckiger 180° Glas-Glashalter

Größe:
127 mm B x 51 mm H

Glasdickenbereich:
10 mm bis 12 mm

BGC180	
CH	✓
SC	✓
BN	✓
PN	✓
ORB	✓
MBL	✓
BR	✓
SB	✓
ABRZ	✓
BBRZ	✓
ABCO	✓
PCO	✓

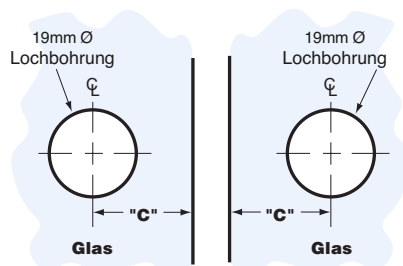

Art.-Nr. BGC135XX

135° Glas-Glashalter

Maß für beide Schenkel:
64 mm B x 51 mm H

Glasdickenbereich:
10 mm bis 12 mm

BGC135	
CH	✓
BN	✓
PN	✓
ORB	✓
MBL	✓
BBRZ	✓

Glasdicke	Maß C
8 mm	34 mm
10 mm	33 mm
12 mm	32 mm



Halter für die Pinnacle Serie

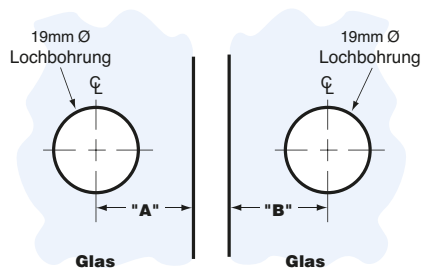

Glasdicke	Maß A	Maß B
8 mm	32 mm	41 mm
10 mm	30 mm	41 mm
12 mm	27 mm	41 mm

Art.-Nr. BGC90XX

90° Glas-Glashalter

Maß für beide Schenkel:
64 mm B x 51 mm H

Glasdickenbereich:
10 mm bis 12 mm

	BGC90
CH	✓
BN	✓
PN	✓
ORB	✓
MBL	✓
BR	✓
SB	✓
ABR	✓
ABRZ	✓
BBRZ	✓
PCO	✓

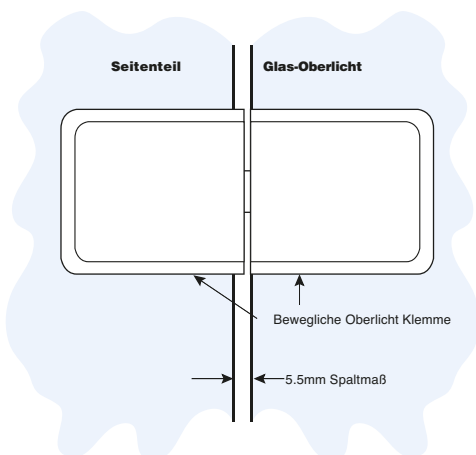

Art.-Nr. BGC188XX

180° Glas-Glas

Halter für Oberlicht mit
Kippfunktion

Größe: 103 mm B x 51 mm H

Art.-Nr. BGC186XX

Quadratisch, zur
Wandmontage

Halter für Oberlicht mit
Kippfunktion

Größe: 51 mm B x 51 mm H

Glasdickenbereich:
10 mm bis 12 mm

	BGC188	BGC186
CH	✓	✓
BN	✓	✓
PN	✓	✓
ORB	✓	✓
MBL	✓	✓
SB	✓	✓

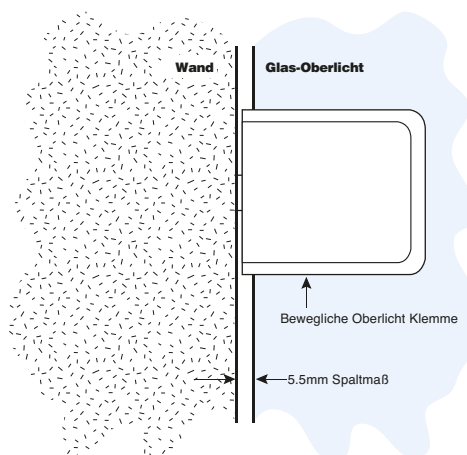
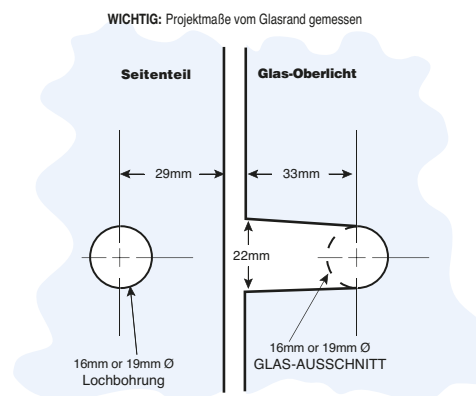

Farben

CH	BA	SC	BSC	PS	AW	W	A	SA	SS	SN	BN	BS	PN	ABN
Chrom	Hochglanz eloxiert	Chrom matt	Chrom/Matt gebürstet	Edelstahl poliert	Reinweiß	Weiß	Matt eloxiert	Hell eloxiert	Edelstahl matt	Edelstahl Optik matt	Edelstahl Optik gebürstet	Edelstahl gebürstet	Edelstahl Optik poliert	Edelstahl optik antik gebürstet

Halter für die Pinnacle Serie

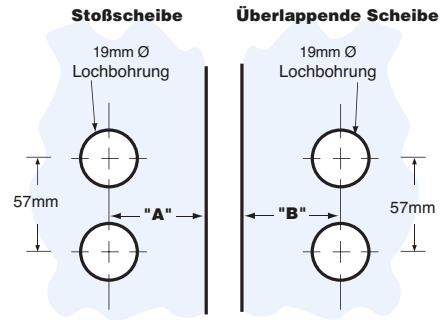

Glasdicke	Maß A	Maß B
8 mm	35 mm	44 mm
10 mm	35 mm	46 mm
12 mm	35 mm	49 mm

Art.-Nr. P1090XX

Serien Pinnacle und Prima
 Glas-Glas Halterung
 Größe: 59 mm B x 89 mm H
 Glasdickenbereich:
 8 mm bis 12 mm

	P1090
CH	✓
BN	✓
ORB	✓

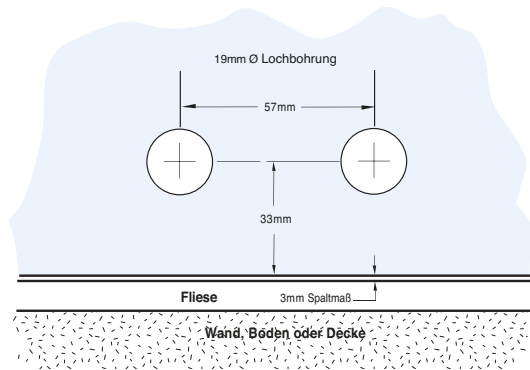

Art.-Nr. P190SXX

Wandhalterung für die
 Serien Pinnacle und Prima
 Haltergröße:
 54 mm B x 89 mm H
 Schenkelmaß:
 54 mm B x 89 mm H
 Glasdickenbereich:
 8 mm bis 12 mm

	P190S
CH	✓
SC	✓
BSC	✓
BN	✓
PN	✓
ABN	✓
ORB	✓
GP	✓
BR	✓
SB	✓
ABR	✓
ABRZ	✓
BBRZ	✓

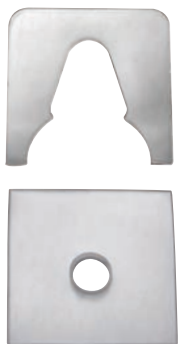

Art.-Nr. BGCUIG

Ersatzdichtung bei
 Ausschnitt

*Bei Verwendung von
 8 mm Glas, diese Dichtung
 zusätzlich bestellen.

Art.-Nr. BCUI4G

Ersatzdichtung bei
 Lochbohrung

GM	ORB	MBL	ABL	BL	GP	UBR	BGA	BR	SB	ABR	ABRZ	BBRZ	ABCO	BCO	PCO
Graphit poliert	Bronze ölschliffen	Matt schwarz	Reinschwarz	Schwarz	Vergoldet	Messing ultra	Gold Hochglanz eloxiert	Messing	Messing matt	Messing antik	Bronze antik	Bronze gebürstet	Kupfer antik gebürstet	Kupfer gebürstet	Kupfer poliert

Halter mit abgerundeten Ecken

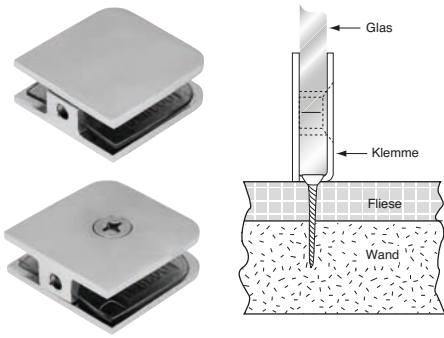

Einschließlich: Montageschrauben
(für Wandhalter) und Dichtung,
transparent

*Ein zusätzlicher Satz transparenter
Dichtungen (Art.-Nr. UCG77) ist für
8 mm Glas erforderlich.

WICHTIG: Projektmaße vom Glasrand gemessen

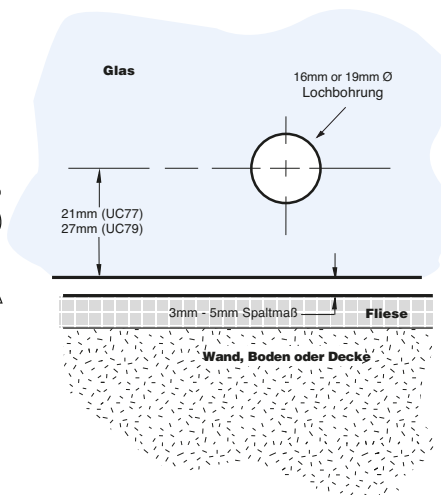

Art.-Nr. UC77XX

U-Halter für Festteil,
klassisch

Abmessungen:
44 mm B x 44 mm H

Glasdickenbereich:
8 mm bis 10 mm

Art.-Nr. UC79XX

U-Halter für übergroße
Festteile

Größe: 49 mm B x 44 mm H

Glasdickenbereich:
8 mm bis 12 mm

Erforderlicher
Lochdurchmesser:
16 oder 19 mm

	UC77	UC79
CH	✓	✓
SC	✓	✓
BSC	✓	
SN	✓	
BN	✓	✓
PN	✓	✓
ABN	✓	✓
GM	✓	✓
ORB	✓	✓
MBL	✓	✓
BL	✓	✓
GP	✓	
UBR	✓	✓
BR	✓	✓
SB	✓	✓
ABR	✓	✓
ABRZ	✓	✓
BBRZ	✓	✓
ABCO	✓	✓
BCO	✓	
PCO		✓



Einschließlich: Dichtungen, Schraube
zur Verwendung von "Y"-Inline-Halter

*Ein zusätzlicher Satz Dichtungen ist
für 8 mm Glas erforderlich (Art.-Nr.
UCG77).

WICHTIG: Projektmaße vom Glasrand gemessen

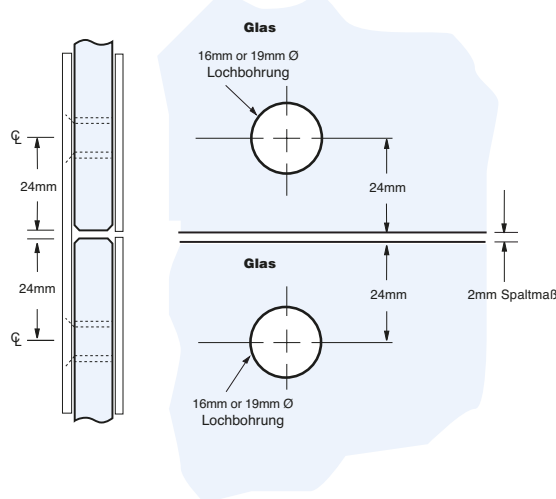

Art.-Nr. GCB182XX

180° Glas-Glashalter,
klassisch, mit "Y" Inline und
geteilter Front

Größe: 89 mm B x 44 mm H

Glasdickenbereich:
8 mm bis 12 mm

Erforderlicher
Lochdurchmesser:
16 oder 19 mm

	GCB182
CH	✓
BN	✓
ORB	✓
MBL	✓



Einschließlich: Dichtungen

*Ein zusätzlicher Satz Dichtungen ist
für 8 mm Glas erforderlich
(Art.-Nr. GCBG184).

WICHTIG: Projektmaße vom Glasrand gemessen

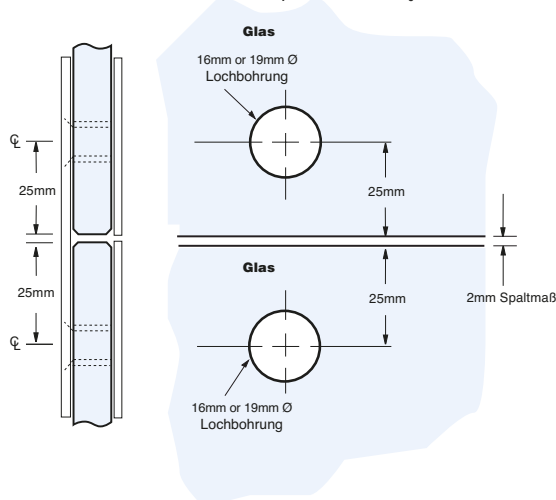

Art.-Nr. GCB184XX

Klassischer 180° Glas-
Glashalter mit zwei
Gewindestiften

Größe:
89 mm B x 44 mm H

Glasdickenbereich:
8 mm bis 12 mm

Erforderlicher
Lochdurchmesser:
16 oder 19 mm

	GCB184
CH	✓
SC	✓
BN	✓
PN	✓
ORB	✓
MBL	✓
SB	✓
BBRZ	✓

Farben

CH	BA	SC	BSC	PS	AW	W	A	SA	SS	SN	BN	BS	PN	ABN
Chrom	Hochglanz eloxiert	Chrom matt	Chrom/Matt gebürstet	Edelstahl poliert	Reinweiß	Weiß	Matt eloxiert	Hell eloxiert	Edelstahl matt	Edelstahl Optik matt	Edelstahl Optik gebürstet	Edelstahl gebürstet	Edelstahl Optik poliert	Edelstahloptik antik gebürstet

Halter für die Pinnacle Serie



Einschließlich: Dichtungen und Holzschrauben zur Wandmontage.

*Ein zusätzlicher Satz Dichtungen ist für 8mm Glas erforderlich (Art.-Nr. UCG77)

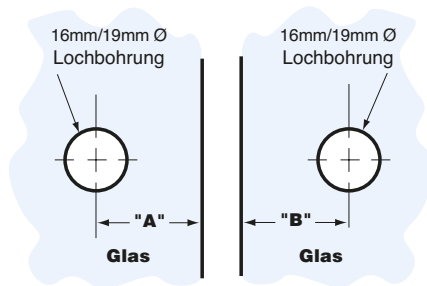

Maße für "A" und "B" entnehmen Sie bitte unserem Webshop

Art.-Nr. GCB90XX

90°, klassischer Glas-Glashalter

Abmessungen: 44 mm B x 44 mm H

Glasdickenbereich: 8 mm bis 10 mm

Art.-Nr. GCB91XX

Übergroßer Glas-Glashalter

Größe: 49 mm B x 44 mm H

Glasdickenbereich: 8 mm bis 12 mm

Erforderlicher Lochdurchmesser: 16 oder 19 mm

	GCB90	GCB91
CH	✓	✓
SC	✓	
PS	✓	
SS	✓	
SN	✓	
BN	✓	✓
PN	✓	✓
GM	✓	
ORB	✓	✓
MBL	✓	
BL	✓	
BR	✓	
SB	✓	
ABR	✓	
BBRZ	✓	✓



Einschließlich: Transparente Dichtungen und Montageschraube

Maße für Glasbohrung entnehmen Sie bitte unserem Webshop

Art.-Nr. ADJ037XX

Verstellbarer Halter zur Wandmontage

Größe: 49 mm B x 44 mm H

Glasdickenbereich: 8 mm bis 12 mm

Erforderlicher Lochdurchmesser: 22 mm

	ADJ037
CH	✓
BN	✓
PN	✓
ORB	✓



Maße für Glasbohrung entnehmen Sie bitte unserem Webshop

Art.-Nr. ADJ180XX

Verstellbarer Glas-Glashalter

Größe: 49 mm B (je Schenkel) x 44 mm H

Glasdickenbereich: 8 mm bis 12 mm

Erforderlicher Lochdurchmesser: 22 mm

	ADJ180
CH	✓
BSC	✓
BN	✓
PN	✓
ORB	✓
BR	✓





Eigenschaften

- Pendeltürband
- Montage an der oberen und unteren Ecke der Tür möglich
- 5 Jahre Garantie
- Massives Messing
- 90° ein- und auspendelnd
- Präzises Schließen bei 0°
- Glasdicke 8 - 10 mm

Höchstlasten	8 mm Glas		10 mm Glas	
	Gewicht	Türbreite	Gewicht	Türbreite
Bei zwei Scharnieren	41 kg	787 mm	41 kg	787 mm
Bei drei Scharnieren	61 kg	864 mm	61 kg	864 mm

*HINWEIS: Bei der Auswahl der richtigen Anzahl an Scharnieren, maximales Türgewicht/-breite nicht überschreiten.

Farben

CH	BA	SC	BSC	PS	AW	W	A	SA	SS	SN	BN	BS	PN	ABN
Chrom	Hochglanz eloxiert	Chrom matt	Chrom/Matt gebürstet	Edelstahl poliert	Reinweiß	Weiß	Matt eloxiert	Hell eloxiert	Edelstahl matt	Edelstahl Optik matt	Edelstahl Optik gebürstet	Edelstahl gebürstet	Edelstahl Optik poliert	Edelstahl optik antik gebürstet

Grande Serie

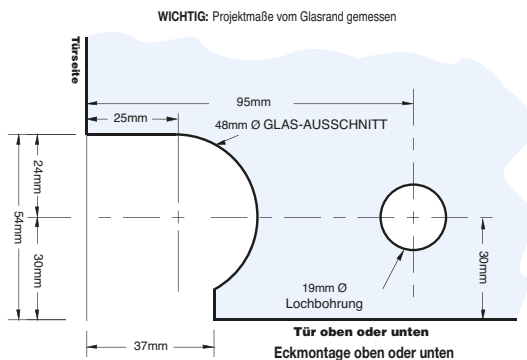
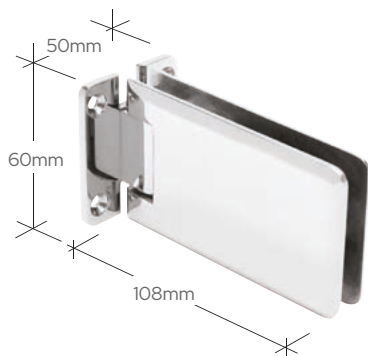

Art.-Nr. GRA037XX

Beidseitige
Anschraubplatte zur
Wandmontage

	GRA037
CH	✓

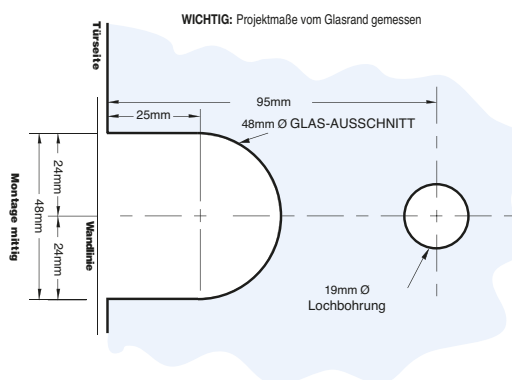

Art.-Nr. GRA044XX

Einseitige Anschraubplatte
zur Wandmontage

	GRA044	GRA344
CH	✓	✓
BN	✓	
ORB	✓	

Art.-Nr. GRA344XX

Einseitige Anschraubplatte
zur Wandmontage,
einstellbar

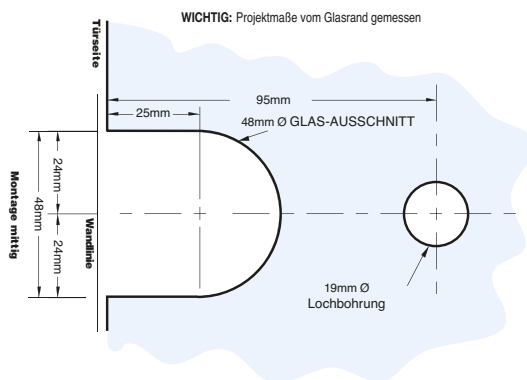

Art.-Nr. GRA090XX

90° Glas-Glas

	GRA090
CH	✓

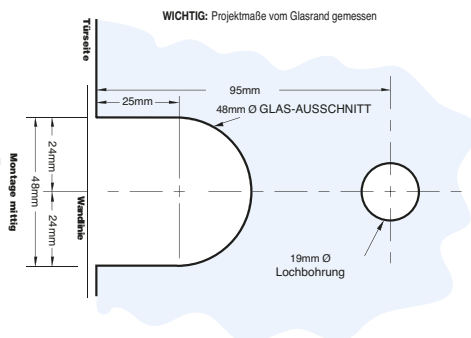
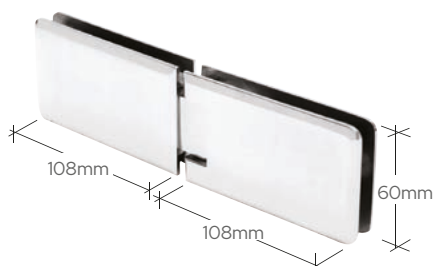

Art.-Nr. GRA180XX

180° Glas-Glas

	GRA180	GRA380
CH	✓	✓

Art.-Nr. GRA380XX

Justierbar 180° Glas-Glas

GM	ORB	MBL	ABL	BL	GP	UBR	BGA	BR	SB	ABR	ABRZ	BBRZ	ABCO	BCO	PCO
Graphit poliert	Bronze ölgeschliffen	Matt schwarz	Reinschwarz	Schwarz	Vergoldet	Messing ultra	Gold Hochglanz eloxiert	Messing	Messing matt	Messing antik	Bronze antik	Bronze gebürstet	Kupfer antik gebürstet	Kupfer gebürstet	Kupfer poliert

Lugano Serie



Eigenschaften

- Hochwertiges Anschlagband mit Hebe-Senk-Funktion
- Kompakte Abmessungen
- Hohe Tragkraft
- Flächenbündige Montage
- Aufsteckbare Abdeckungen für unsichtbare Schrauben wandseitig
- Aushebesicherung
- Messing massiv
- Für 8 und 10 mm ESG
- 5 Jahre Garantie
- Getestet mit 100.000 Zyklen nach DIN EN 14428

Höchstlasten	8 und 10 mm Glas	
	Gewicht	Türbreite
Bei zwei Beschlägen	45 kg	900 mm

Farben

CH	BA	SC	BSC	PS	AW	W	A	SA	SS	SN	BN	BS	PN	ABN
Chrom	Hochglanz eloxiert	Chrom matt	Chrom/Matt gebürstet	Edelstahl poliert	Reinweiß	Weiß	Matt eloxiert	Hell eloxiert	Edelstahl matt	Edelstahl Optik matt	Edelstahl Optik gebürstet	Edelstahl gebürstet	Edelstahl Optik poliert	Edelstahl optik antik gebürstet

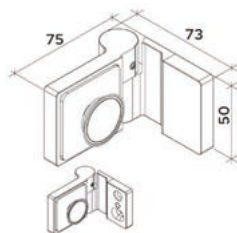

Art.-Nr. LUGO44LXX

Anschlagband,
flächenbündig,
Hebe-Senk mit
Schraubenabdeckungen,
90° Glas-Wand, links

	LUGO44L	LUGO44R
CH	✓	✓
BN	✓	✓
MBL	✓	✓

Art.-Nr. LUGO44RXX

Anschlagband,
flächenbündig,
Hebe-Senk mit
Schraubenabdeckungen,
90°, Glas-Wand, rechts

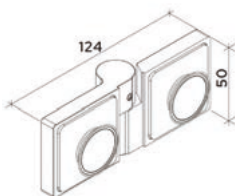
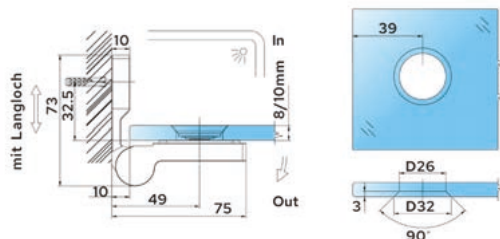

Art.-Nr. LUG180LXX

Anschlagband,
flächenbündig, Hebe-Senk
180°, Glas-Glas, links

	LUG180L	LUG180R
CH	✓	✓
BN	✓	✓
MBL	✓	✓

Art.-Nr. LUG180RXX

Anschlagband,
flächenbündig, Hebe-Senk
180°, Glas-Glas, rechts

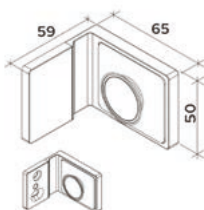
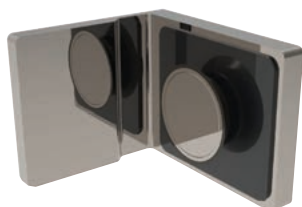
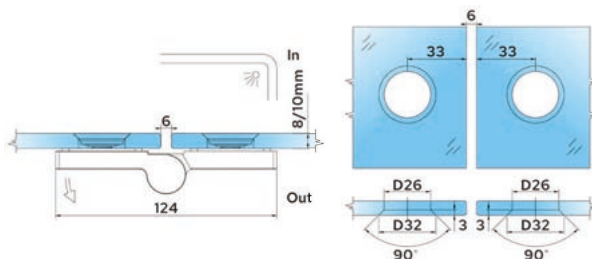

Art.-Nr. LU90SXX

Winkelverbinder, innen,
flächenbündig, mit
Schraubenabdeckungen,
90° Glas-Wand

	LU90S
CH	✓
BN	✓
MBL	✓

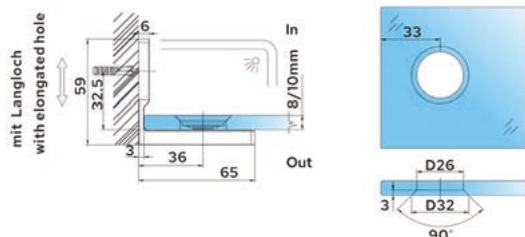

GM	ORB	MBL	ABL	BL	GP	UBR	BGA	BR	SB	ABR	ABRZ	BBRZ	ABCO	BCO	PCO
Graphit poliert	Bronze ölgeschliffen	Matt schwarz	Reinschwarz	Schwarz	Vergoldet	Messing ultra	Gold Hochglanz eloxiert	Messing	Messing matt	Messing antik	Bronze antik	Bronze gebürstet	Kupfer antik gebürstet	Kupfer gebürstet	Kupfer poliert

Lugano Serie

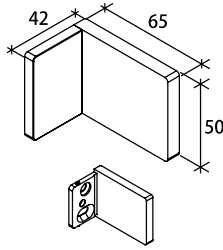

Art.-Nr. LU90SAXX

Winkerverbinder, außen,
flächenbündig, mit
Schraubenabdeckungen,
90° Glas-Wand

	LU90SA
CH	✓
BN	✓
MBL	✓

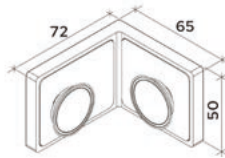
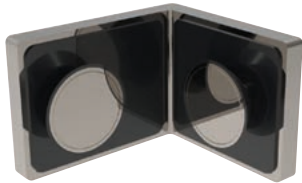
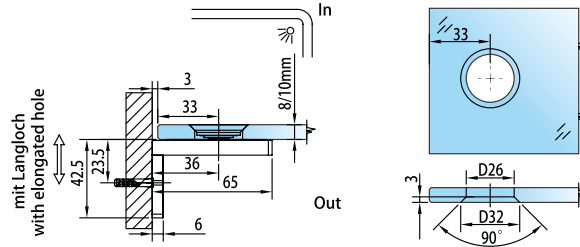

Art.-Nr. LU090XX

Winkerverbinder,
flächenbündig, 90° Glas-Glas

	LU090
CH	✓
BN	✓
MBL	✓

Glas	8mm	10mm
A	33mm	33mm
B	33mm	31mm

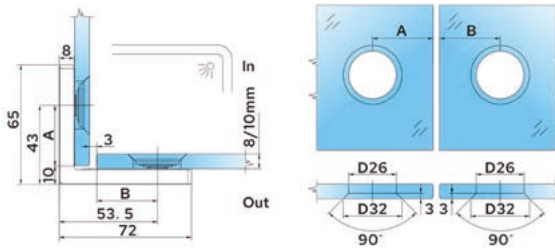

Art.-Nr. LUGCPWMXX

Lugano Abdeckung für
LUG044L/R

	LUGCPWM
CH	✓
BN	✓
MBL	✓



Art.-Nr. LUGCPWM90SXX

Lugano Abdeckung für
LUG90S

	LUGCPWM90S
CH	✓
BN	✓
MBL	✓

Farben

CH	BA	SC	BSC	PS	AW	W	A	SA	SS	SN	BN	BS	PN	ABN
Chrom	Hochglanz eloxiert	Chrom matt	Chrom/Matt gebürstet	Edelstahl poliert	Reinweiß	Weiß	Matt eloxiert	Hell eloxiert	Edelstahl matt	Edelstahl Optik matt	Edelstahl Optik gebürstet	Edelstahl gebürstet	Edelstahl Optik poliert	Edelstahl optik antik gebürstet

Schneller zu den richtigen Produkten!

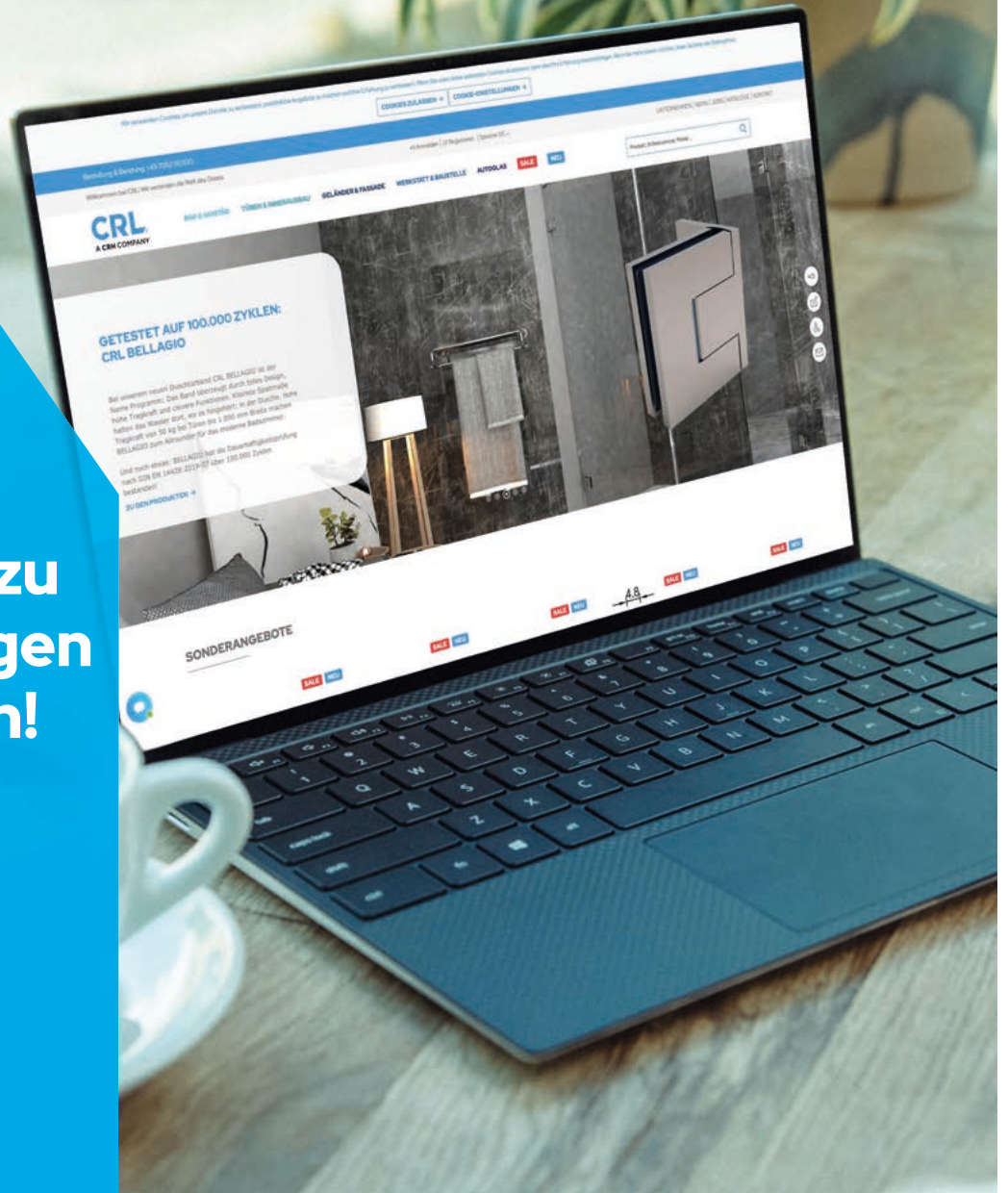

Schneller finden, schneller bestellen, schneller geliefert!

Mit Zugriff auf Preise, Lagerverfügbarkeit und umfangreiche Produktinformationen ist die Bestellung über den CRL Webshop einfach und komfortabel. Unter crl.eu finden Sie außerdem unsere aktuellsten Sonderangebote, die neuesten Produkte und Unternehmensnachrichten.

Die Registrierung ist einfach. Haben Sie bereits eine CRL Kundennummer können Sie sich innerhalb kürzester Zeit einen Zugang anlegen und sofort bestellen. Haben Sie noch keine Kundennummer, füllen Sie einfach das Registrierungsformular aus.



Powersuche und Filterfunktionen



Alle Produkte, Preise, Verfügbarkeiten



Perfekt auf allen Geräten



Lieferung meist am nächsten Tag



Live-Chat mit unserem Technik-Team

GM Graphit poliert	ORB Bronze ölgeschliffen	MBL Matt schwarz	ABL Reinschwarz	BL Schwarz	GP Vergoldet	UBR Messing ultra	BGA Gold Hochglanz eloxiert	BR Messing	SB Messing matt	ABR Messing antik	ABRZ Bronze antik	BBRZ Bronze gebürstet	ABCO Kupfer antik gebürstet	BCO Kupfer gebürstet	PCO Kupfer poliert
------------------------------	------------------------------------	----------------------------	---------------------------	----------------------	------------------------	-----------------------------	---------------------------------------	----------------------	---------------------------	-----------------------------	-----------------------------	---------------------------------	---------------------------------------	--------------------------------	------------------------------

Eigenschaften

- Eckiges Design-Duschtürband mit Hebe-Senkfunktion
- 5 Jahre Garantie
- Flächenbündige Befestigung
- Verstellbarkeit durch Exzenter und Langlöcher
- Massives Messing
- ab ca. 60° selbstschließend
- Für 8 und 10 mm ESG

Höchstlasten	8 bis 10 mm Glas	
	Gewicht	Türbreite
Bei zwei Beschlägen	36 kg	711 mm
Bei drei Beschlägen	54 kg	860 mm

*HINWEIS: Bei der Auswahl der richtigen Anzahl an Scharnieren, maximales Türgewicht/-breite nicht überschreiten.

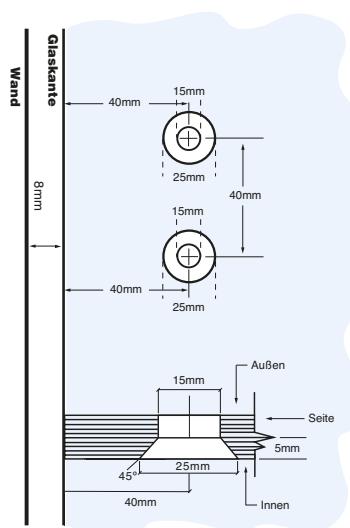

Art.-Nr. RIV044LXX

Einseitige Anschraubplatte, links

CH	RIV044L	RIV044R
	✓	✓

Art.-Nr. RIV044RXX

Einseitige Anschraubplatte, rechts

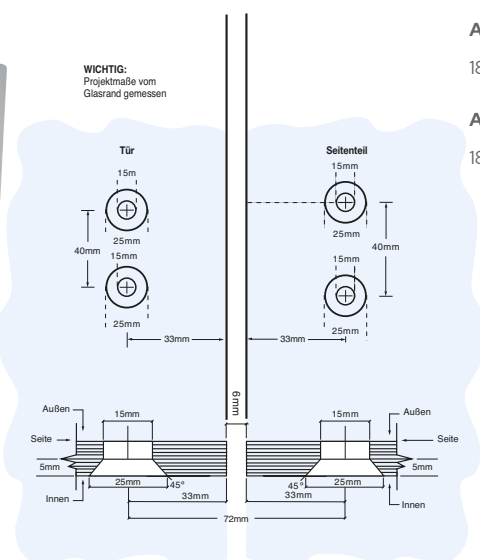
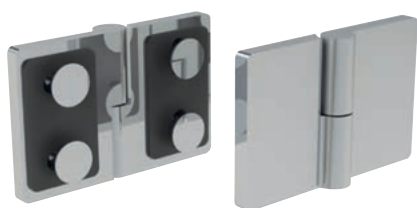

Art.-Nr. RIV180LNXX

180° Glas-Glas, links

CH	RIV180LN	RIV180RN
	✓	✓

Art.-Nr. RIV180RNXX

180° Glas-Glas, rechts

Farben

CH	BA	SC	BSC	PS	AW	W	A	SA	SS	SN	BN	BS	PN	ABN
Chrom	Hochglanz eloxiert	Chrom matt	Chrom/Matt gebürstet	Edelstahl poliert	Reinweiß	Weiß	Matt eloxiert	Hell eloxiert	Edelstahl matt	Edelstahl Optik matt	Edelstahl Optik gebürstet	Edelstahl gebürstet	Edelstahl Optik poliert	Edelstahl optik antik gebürstet

Art.-Nr. RIV90XX

	RIV90
CH	✓

Halter für Festteil

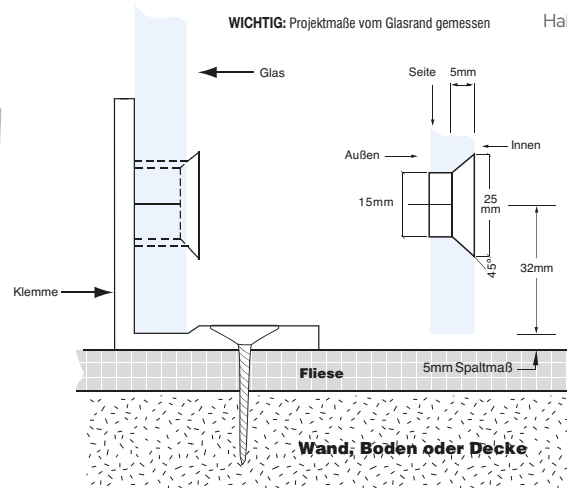

Art.-Nr. RIVSCREWSET

Schraubensatz
für 10 mm Glas



GM	ORB	MBL	ABL	BL	GP	UBR	BGA	BR	SB	ABR	ABRZ	BBRZ	ABCO	BCO	PCO
Graphit poliert	Bronze ölgeschliffen	Matt schwarz	Reinschwarz	Schwarz	Vergoldet	Messing ultra	Gold Hochglanz eloxiert	Messing	Messing matt	Messing antik	Bronze antik	Bronze gebürstet	Kupfer antik gebürstet	Kupfer gebürstet	Kupfer poliert



Eigenschaften

- Hochwertiges Anschlagband
- Modernes eckiges Design
- Hohe Tragkraft
- Kompakte Abmessungen
- Aufsteckbare Abdeckungen für komplett unsichtbare Schrauben
- Messing massiv
- Für 8 und 10 mm ESG
- 5 Jahre Garantie
- Getestet mit 100.000 Zyklen nach DIN EN 14428

Höchstlasten	8 und 10 mm Glas	
	Gewicht	Türbreite
Bei zwei Beschlägen	50 kg	1.000 mm

Farben

CH	BA	SC	BSC	PS	AW	W	A	SA	SS	SN	BN	BS	PN	ABN
Chrom	Hochglanz eloxiert	Chrom matt	Chrom/Matt gebürstet	Edelstahl poliert	Reinweiß	Weiß	Matt eloxiert	Hell eloxiert	Edelstahl matt	Edelstahl Optik matt	Edelstahl Optik gebürstet	Edelstahl gebürstet	Edelstahl Optik poliert	Edelstahl optik antik gebürstet

Art.-Nr. COM044XX

Anschlagband, mit
Schraubenabdeckungen,
90° Glas-Wand

	COM044
CH	✓
BN	✓
MBL	✓

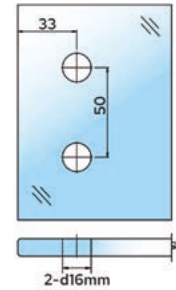
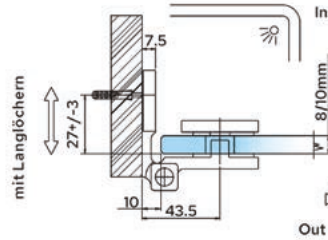
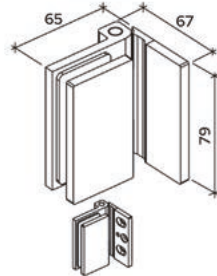

Art.-Nr. COM180XX

Anschlagband, mit
Schraubenabdeckungen,
180° Glas-Glas

	COM180
CH	✓
BN	✓
MBL	✓

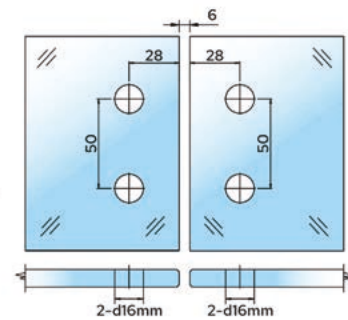
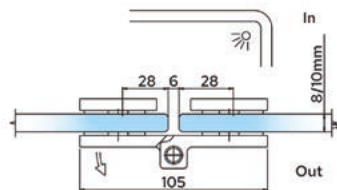
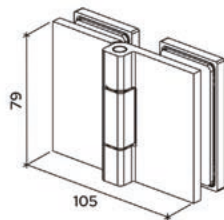
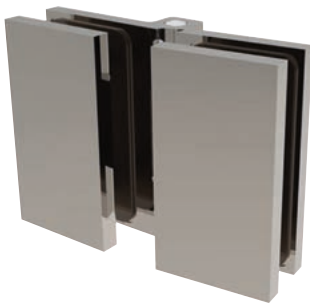

Art.-Nr. COM045XX

Anschlagband, mit
Schraubenabdeckungen,
135° Glas-Glas

	COM045
CH	✓
BN	✓
MBL	✓

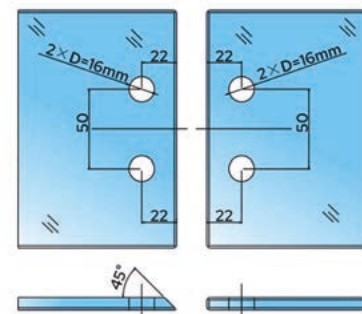
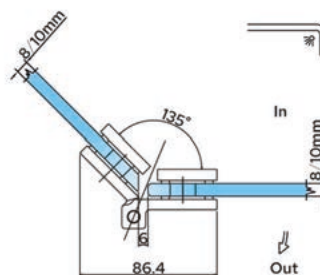
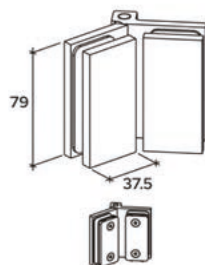

GM	ORB	MBL	ABL	BL	GP	UBR	BGA	BR	SB	ABR	ABRZ	BBRZ	ABCO	BCO	PCO
Graphit poliert	Bronze ölgeschliffen	Matt schwarz	Reinschwarz	Schwarz	Vergoldet	Messing ultra	Gold Hochglanz eloxiert	Messing	Messing matt	Messing antik	Bronze antik	Bronze gebürstet	Kupfer antik gebürstet	Kupfer gebürstet	Kupfer poliert

Art.-Nr. COM092AXX

Anschlagband, mit Schraubenabdeckungen, 90° Glas-Glas, nach außen öffnend

	COM092A
CH	✓
BN	✓
MBL	✓

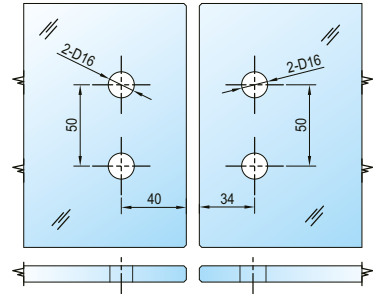
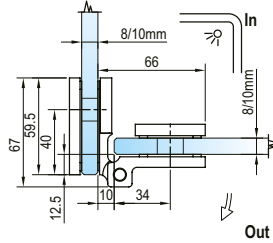
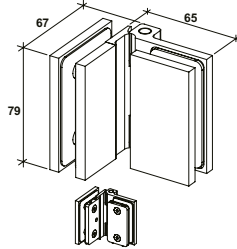

Art.-Nr. COM092XX

Anschlagband, mit Schraubenabdeckungen, 90° Glas-Glas, nach innen öffnend

	COM092
CH	✓
BN	✓
MBL	✓

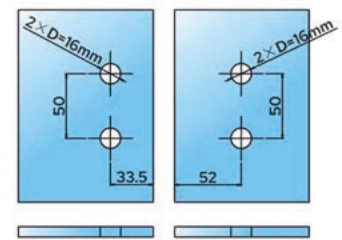
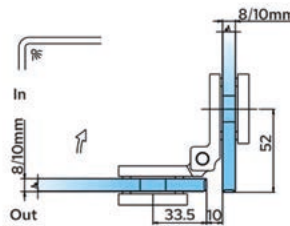
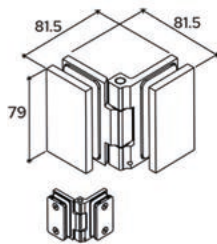

Art.-Nr. COM054XX

Anschlagband, mit Schraubenabdeckungen, 180° Glas-Wand

	COM054
CH	✓
BN	✓
MBL	✓

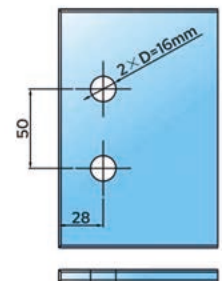
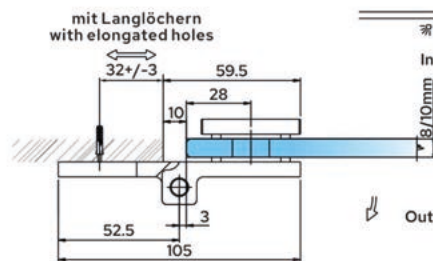
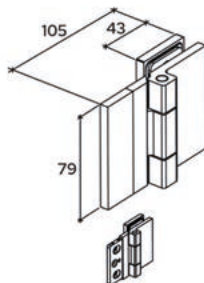

Farben

CH	BA	SC	BSC	PS	AW	W	A	SA	SS	SN	BN	BS	PN	ABN
Chrom	Hochglanz eloxiert	Chrom matt	Chrom/Matt gebürstet	Edelstahl poliert	Reinweiß	Weiß	Matt eloxiert	Hell eloxiert	Edelstahl matt	Edelstahl Optik matt	Edelstahl Optik gebürstet	Edelstahl gebürstet	Edelstahl Optik poliert	Edelstahloptik antik gebürstet

Art.-Nr. COM090XX

Winkelverbinder, mit
Schraubenabdeckungen,
90° Glas-Glas

	COM090
CH	✓
BN	✓
MBL	✓

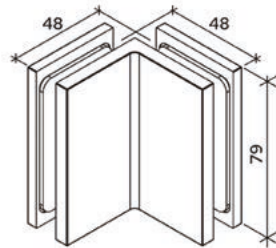
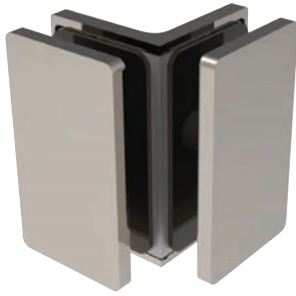

Glas/Glass	8mm	10mm
A	27mm	27mm
B	36mm	38mm

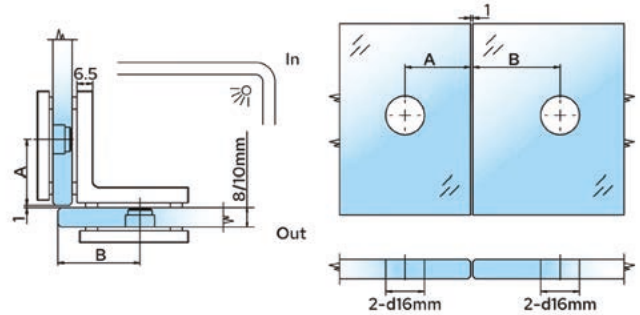

Art.-Nr. COM90SXX

Winkelverbinder, mit
Schraubenabdeckungen,
90° Glas-Wand

	COM90S
CH	✓
BN	✓
MBL	✓

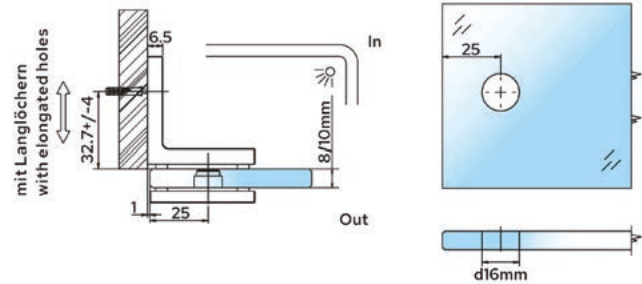
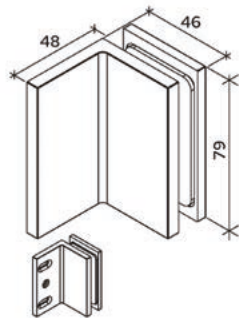
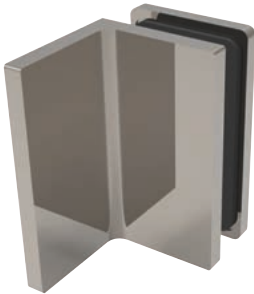

Art.-Nr. COM180SXX

Längsverbinder, mit
Schraubenabdeckungen,
180° Glas-Wand

	COM180S
CH	✓
BN	✓
MBL	✓

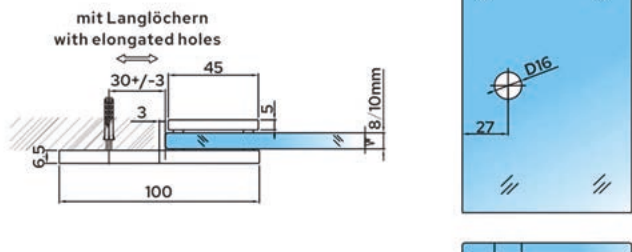
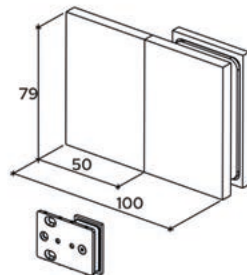

GM	ORB	MBL	ABL	BL	GP	UBR	BGA	BR	SB	ABR	ABRZ	BBRZ	ABCO	BCO	PCO
Graphit poliert	Bronze ölgeschliffen	Matt schwarz	Reinschwarz	Schwarz	Vergoldet	Messing ultra	Gold Hochglanz eloxiert	Messing	Messing matt	Messing antik	Bronze antik	Bronze gebürstet	Kupfer antik gebürstet	Kupfer gebürstet	Kupfer poliert



Art.-Nr. **COMCPGMXX**

Abdeckung Glasseite für
COM044/180

	COMCPGM
CH	✓
BN	✓
MBL	✓



Art.-Nr. **COMCPWMXX**

Abdeckung Wandseite für
COM044

	COMCPWM
CH	✓
BN	✓
MBL	✓



Art.-Nr. **COMCP90XX**

Abdeckung für
COM90S/090

	COMCP90
CH	✓
BN	✓
MBL	✓

Farben

CH	BA	SC	BSC	PS	AW	W	A	SA	SS	SN	BN	BS	PN	ABN
Chrom	Hochglanz eloxiert	Chrom matt	Chrom/Matt gebürstet	Edelstahl poliert	Reinweiß	Weiß	Matt eloxiert	Hell eloxiert	Edelstahl matt	Edelstahl Optik matt	Edelstahl Optik gebürstet	Edelstahl gebürstet	Edelstahl Optik poliert	Edelstahl optik antik gebürstet

Glasbeschläge von Dorma-Glas

Ab sofort erhalten Sie alle Glassysteme von Dorma-Glas bei CRL!

Einfach die Dorma-Glas Artikelnummer im Shop unter crl.eu eingeben oder die Rubrik Dorma-Glas Produkte aufrufen. Die gängigsten Produkte aus den folgenden Produktbereichen erhalten Sie schnell ab Lager zu attraktiven Preisen und günstigen Versandkosten:

- Manuelle Schiebtürsysteme
- Manuelle Drehtürsysteme
- Beschläge für Ganzglasanlagen
- Klemmprofile
- Türschienensystem
- Bodentürschließer

CRL erweitert damit das Sortiment rund um die Türtechnik mit attraktiven Markenprodukten. Grundsätzlich können alle Dorma-Glas Produkte ab sofort über CRL bezogen werden, auch wenn das Produkt nicht am Lager sein sollte.

Viele weitere Dorma-Glas Produkte finden Sie unter www.crl.eu.

GM	ORB	MBL	ABL	BL	GP	UBR	BGA	BR	SB	ABR	ABRZ	BBRZ	ABCO	BCO	PCO
Graphit poliert	Bronze ölgeschliffen	Matt schwarz	Reinschwarz	Schwarz	Vergoldet	Messing ultra	Gold Hochglanz eloxiert	Messing	Messing matt	Messing antik	Bronze antik	Bronze gebürstet	Kupfer antik gebürstet	Kupfer gebürstet	Kupfer poliert



Eigenschaften

- Modernes Anschlag-Duschtürband mit verdeckten Schrauben
- Sehr einfache Installation
- 5 Jahre Garantie
- Massives Messing
- ab ca. 60° selbstschließend
- Getestet mit über 40.000 Öffnungs- und Schließzyklen (angelehnt an die DIN EN 14428)
- Glasdicke 6 - 10 mm

Höchstlasten	6 bis 10 mm Glas	
	Gewicht	Türbreite
Bei zwei Scharnieren	36 kg	710 mm
Bei drei Scharnieren	54 kg	810 mm

*HINWEIS: Bei der Auswahl der richtigen Anzahl an Scharnieren, maximales Türgewicht/-breite nicht überschreiten.

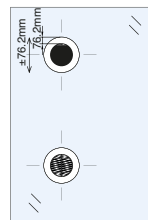
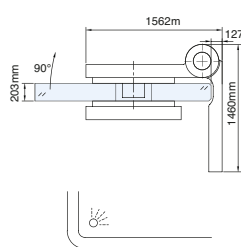
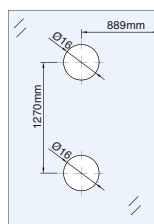

Art.-Nr. ALTO37XX

Beidseitige Anschlagband 90° Glas-Wand

	ALTO37
CH	✓
MBL	✓



Farben

CH	BA	SC	BSC	PS	AW	W	A	SA	SS	SN	BN	BS	PN	ABN
Chrom	Hochglanz eloxiert	Chrom matt gebürstet	Chrom/Matt gebürstet	Edelstahl poliert	Reinweiß	Weiß	Matt eloxiert	Hell eloxiert	Edelstahl matt	Edelstahl Optik matt	Edelstahl Optik gebürstet	Edelstahl gebürstet	Edelstahl Optik poliert	Edelstahl optik antik gebürstet

60

t: +49 (0)7062 915930

e: DE@cr1.eu

w: cr1.eu

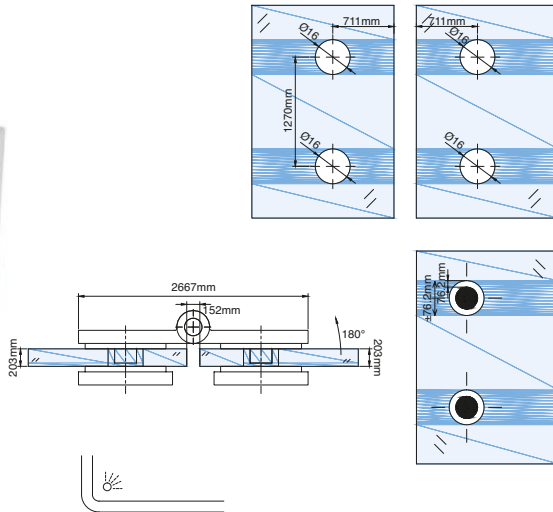

Art.-Nr. ALT180XX

Anschlagband 180°
Glas-Glas

	ALT180
CH	✓
MBL	✓

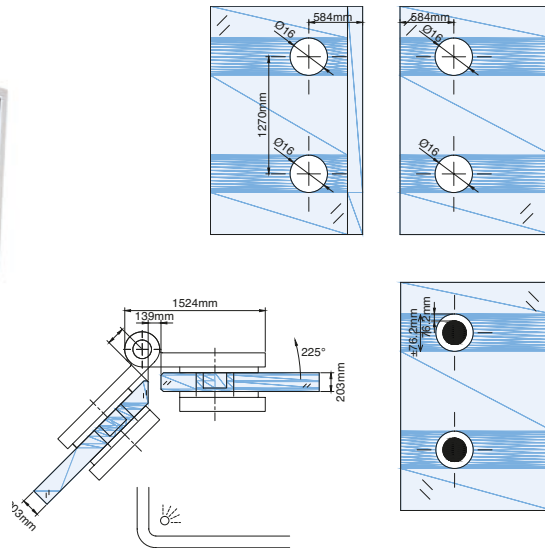

Art.-Nr. ALT135XX

Anschlagband 135°
Glas-Glas

	ALT135
CH	✓
MBL	✓

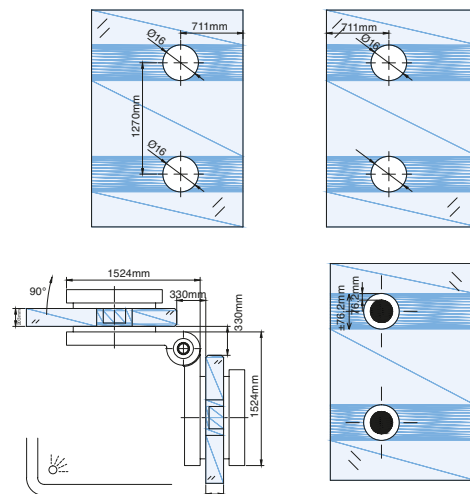

Art.-Nr. ALT092XX

Faltband 180° Glas-Glas

	ALT092
CH	✓
MBL	✓

- | | | | | | | | | | | | | | | | |
|-----------------|----------------------|--------------|-------------|-----------|-----------|---------------|-------------------------|-----------|--------------|---------------|--------------|------------------|------------------------|------------------|----------------|
| GM | ORB | MBL | ABL | BL | GP | UBR | BGA | BR | SB | ABR | ABRZ | BBRZ | ABCO | BCO | PCO |
| Graphit poliert | Bronze ölgeschliffen | Matt schwarz | Reinschwarz | Schwarz | Vergoldet | Messing ultra | Gold Hochglanz eloxiert | Messing | Messing matt | Messing antik | Bronze antik | Bronze gebürstet | Kupfer antik gebürstet | Kupfer gebürstet | Kupfer poliert |

Art.-Nr. **ALTCL901XX**

Großer Glas-Wandhalter

	ALTCL901
CH	<input checked="" type="checkbox"/>

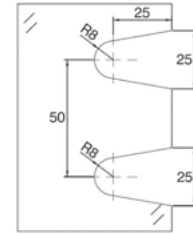
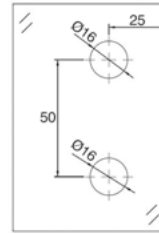
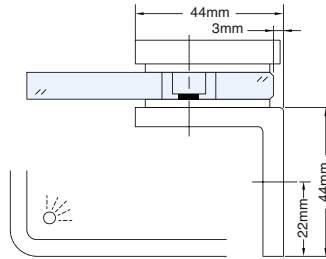

Art.-Nr. **ALTC901XX**

90° Glas-Wandhalter

	ALTC901
CH	<input checked="" type="checkbox"/>

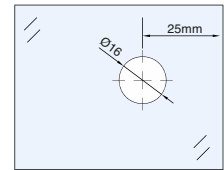
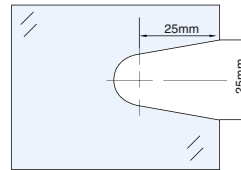
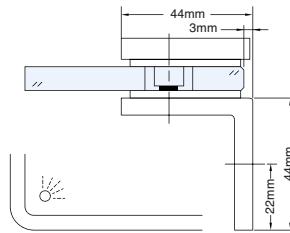

Farben

CH	BA	SC	BSC	PS	AW	W	A	SA	SS	SN	BN	BS	PN	ABN
Chrom	Hochglanz eloxiert	Chrom matt	Chrom/Matt gebürstet	Edelstahl poliert	Reinweiß	Weiß	Matt eloxiert	Hell eloxiert	Edelstahl matt	Edelstahl Optik matt	Edelstahl Optik gebürstet	Edelstahl gebürstet	Edelstahl Optik poliert	Edelstahl optik antik gebürstet

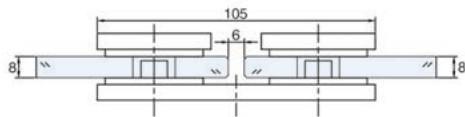

Art.-Nr. ALTCL180XX

180° Glas-Glashalter

	ALTCL180
CH	✓
MBL	✓

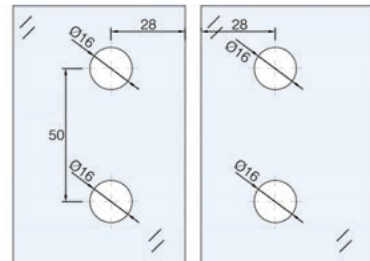

Art.-Nr. ALTCOVSCH

Kleine Abdeckplatte

	ALTCOVSCH	ALTCOVLCH
CH	✓	✓

Art.-Nr. ALTCOVLCH

Große Abdeckplatte

**Abdeckbleche können
einzeln nachbestellt
werden**



GM	ORB	MBL	ABL	BL	GP	UBR	BGA	BR	SB	ABR	ABRZ	BBRZ	ABCO	BCO	PCO
Graphit poliert	Bronze ölgeschliffen	Matt schwarz	Reinschwarz	Schwarz	Vergoldet	Messing ultra	Gold Hochglanz eloxiert	Messing	Messing matt	Messing antik	Bronze antik	Bronze gebürstet	Kupfer antik gebürstet	Kupfer gebürstet	Kupfer poliert

Hydraulische Türbänder



Eigenschaften

- Selbstschließende hydraulische -Türbänder für Glastüren
- Schwenkt 90° ein und aus (außer H8060BT)
- Automatisches Schließen von 80° bis 0°
- Massive Aluminiumkonstruktion
- Voll einstellbare Schließgeschwindigkeit durch Regelventil
- Über 1 Million Testzyklen
- Für öffentliche Bereiche geeignet
- Für Glasdicke 8, 10, 12 und 13,52 mm

Höchstlasten	8 mm bis 13,52 mm Glas	
	Gewicht	Türbreite
Wandmontierte Scharniere	100 kg	1.000 mm
Glas-Glas-Scharniere	80 kg	1.000 mm

*HINWEIS: Bei der Auswahl der richtigen Anzahl an Scharnieren, maximales Türgewicht/-breite nicht überschreiten.

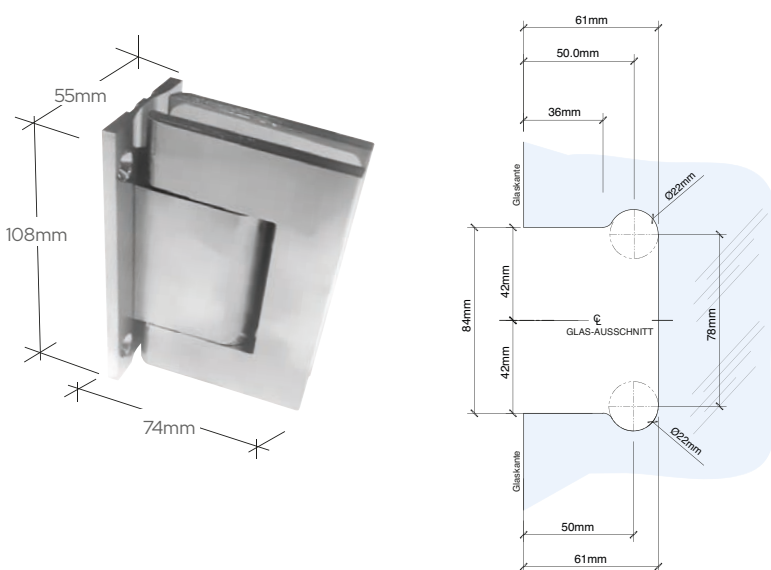

Art.-Nr. H8010BTXX

Beidseitige
Anschraubplatte zur
Wandmontage

	H8010BT
CH	✓
SA	✓
SN	✓



Farben

CH	BA	SC	BSC	PS	AW	W	A	SA	SS	SN	BN	BS	PN	ABN
Chrom	Hochglanz eloxiert	Chrom matt gebürstet	Chrom/Matt gebürstet	Edelstahl poliert	Reinweiß	Weiß	Matt eloxiert	Hell eloxiert	Edelstahl matt	Edelstahl Optik matt	Edelstahl Optik gebürstet	Edelstahl gebürstet	Edelstahl Optik poliert	Edelstahl optik antik gebürstet

Hydraulische Türbänder

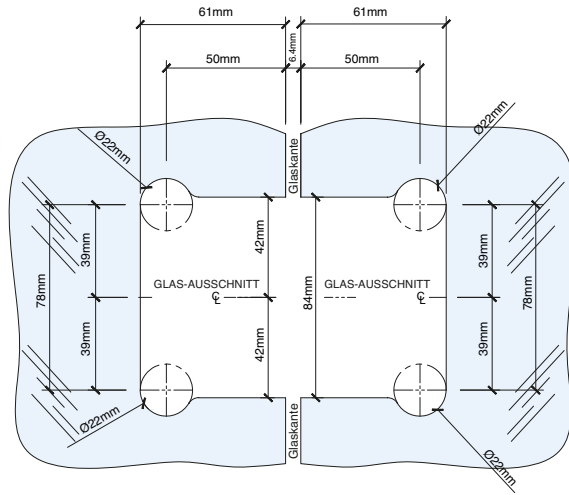

Art.-Nr. H8015BTXX

180° Glas-Glas

	H8015BT
CH	✓
SA	✓
SN	✓

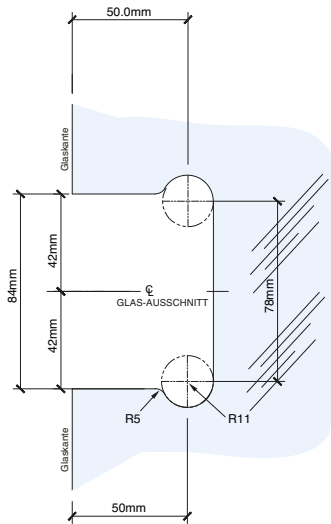

Art.-Nr. H8011BTXX

Einseitige Anschraubplatte zur Wandmontage

	H8011BT
CH	✓
SA	✓
SN	✓

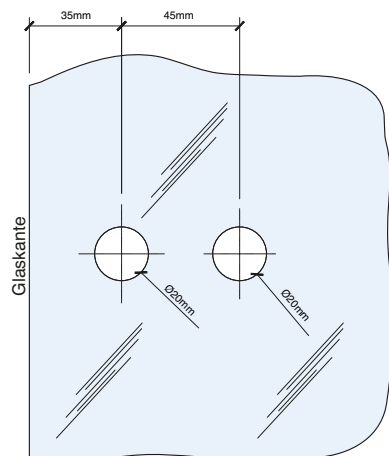

Art.-Nr. H8060BTXX

Wandmontage Falzscharnier einseitig öffnend

	H8060BT
CH	✓
SA	✓
SN	✓
MBL	✓

GM	ORB	MBL	ABL	BL	GP	UBR	BGA	BR	SB	ABR	ABRZ	BBRZ	ABCO	BCO	PCO
Graphit poliert	Bronze ölgeschliffen	Matt schwarz	Reinschwarz	Schwarz	Vergoldet	Messing ultra	Gold Hochglanz eloxiert	Messing	Messing matt	Messing antik	Bronze antik	Bronze gebürstet	Kupfer antik gebürstet	Kupfer gebürstet	Kupfer poliert



Eigenschaften

- Duschtürbänder zur Wand-, Decken-, Oberlicht- und Bodenmontage
- 5 Jahre Garantie
- Massives Messing
- Vollständige Drehung
- Selbstzentrierend innerhalb von 15° der Schließposition
- Diese Scharnierserie ist patentiert (Patentnummer 5297313)
- Glasdicke 8 - 10 mm

Höchstlasten	8 mm Glas		10 mm Glas	
	Gewicht	Türbreite	Gewicht	Türbreite
Bei zwei Scharnieren	45 kg	787 mm	45 kg	787 mm

*HINWEIS: Max. Türgewicht oder -breite nicht überschreiten.

Farben

CH	BA	SC	BSC	PS	AW	W	A	SA	SS	SN	BN	BS	PN	ABN
Chrom	Hochglanz eloxiert	Chrom matt	Chrom/Matt gebürstet	Edelstahl poliert	Reinweiß	Weiß	Matt eloxiert	Hell eloxiert	Edelstahl matt	Edelstahl Optik matt	Edelstahl Optik gebürstet	Edelstahl gebürstet	Edelstahl Optik poliert	Edelstahl optik antik gebürstet

Prima Serie

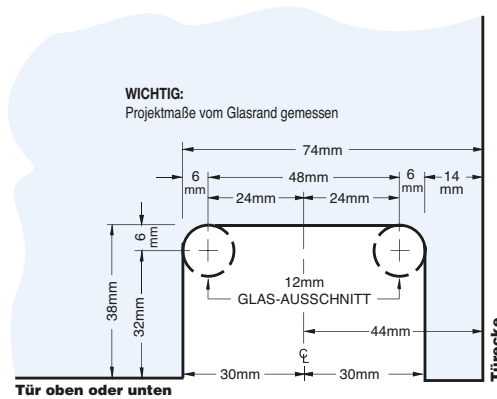

Art.-Nr. PPH01XX

Decken- und Bodenmontage
Kann an den Deluxe Kopfschienenbausatz angepasst werden

	PPH01
CH	✓
SC	✓
BSC	✓
SN	✓
BN	✓
PN	✓
ABN	✓
GM	✓
ORB	✓
MBL	✓
BL	✓
GP	✓
BR	✓
SB	✓
ABR	✓
ABRZ	✓
BBRZ	✓
ABCO	✓

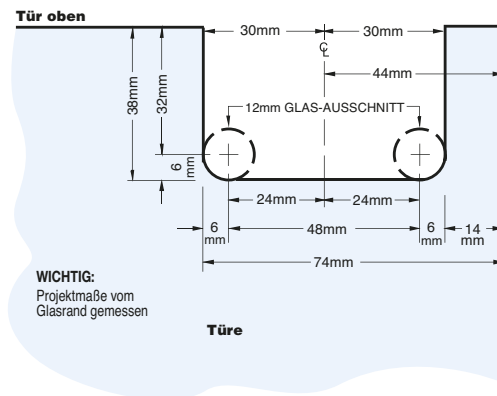

Art.-Nr. PPH06XX

Deckenmontage

Nur mit EZ Anpassung
Kopfschiene kompatibel.

Verwenden Sie Art.-Nr.
PPH01 als Bodenscharnier

	PPH06
CH	✓
BN	✓
PN	✓
ORB	✓
BR	✓
SB	✓

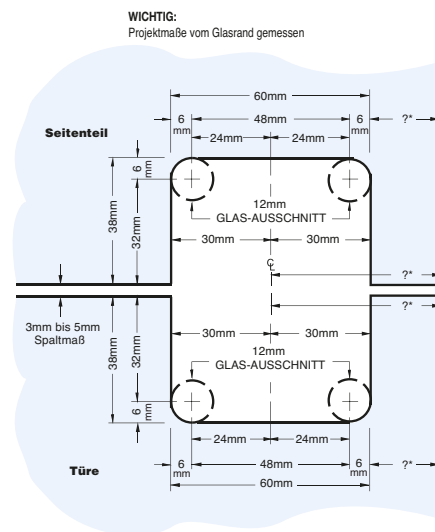
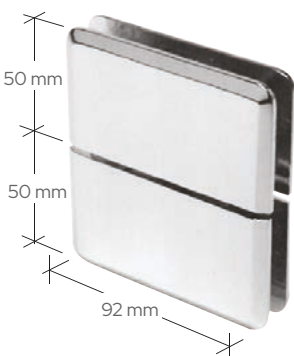

Art.-Nr. PPH02XX

Glas-Glas
Oberlichtmontage

	PPH02
CH	✓
BN	✓
PN	✓
ORB	✓
BL	✓
SB	✓
BBRZ	✓





Art.-Nr. PPH07XX

Decken- oder
Bodenmontage mit
angebrachtem U-Profil

	PPH07
CH	✓
BN	✓
PN	✓
ORB	✓
BR	✓
BBRZ	✓

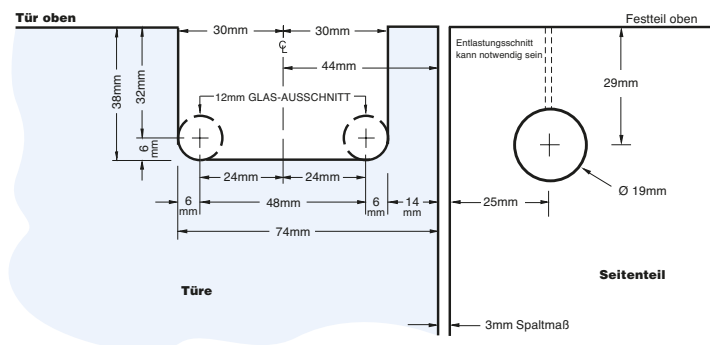

Art.-Nr. PPH03XX

Halter mit Anschraubwinkel
für Wandmontage

	PPH03
CH	✓
BN	✓
PN	✓
ORB	✓
MBL	✓

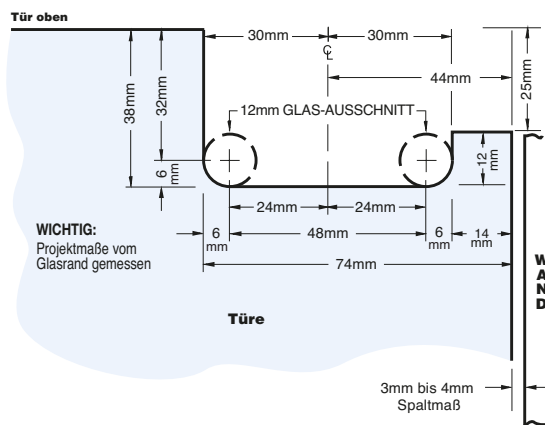

CH	BA	SC	BSC	PS	AW	W	A	SA	SS	SN	BN	BS	PN	ABN
Chrom	Hochglanz eloxiert	Chrom matt	Chrom/Matt gebürstet	Edelstahl poliert	Reinweiß	Weiß	Matt eloxiert	Hell eloxiert	Edelstahl matt	Edelstahl Optik matt	Edelstahl Optik gebürstet	Edelstahl gebürstet	Edelstahl Optik poliert	Edelstahl optik antik gebürstet

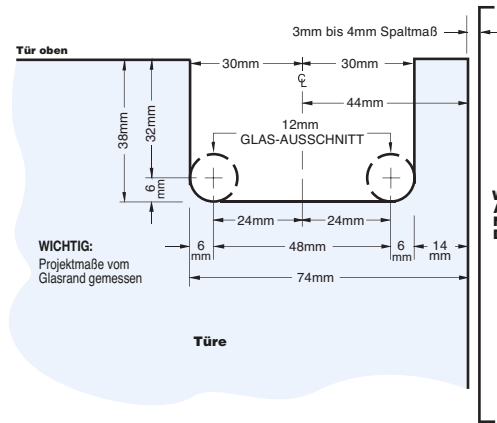

Art.-Nr. PPH05LXX

Einseitige Halterung zur Wandmontage

Linksseitig montiert, bei Blickrichtung außerhalb der Duschkabine

	PPH05L	PPH05R
CH	✓	✓
BN	✓	✓
PN	✓	✓
ORB	✓	✓
BR	✓	✓
SB	✓	✓
BBRZ	✓	✓

Art.-Nr. PPH05RXX

Einseitige Halterung zur Wandmontage

Rechtsseitig montiert, bei Blickrichtung außerhalb der Duschkabine

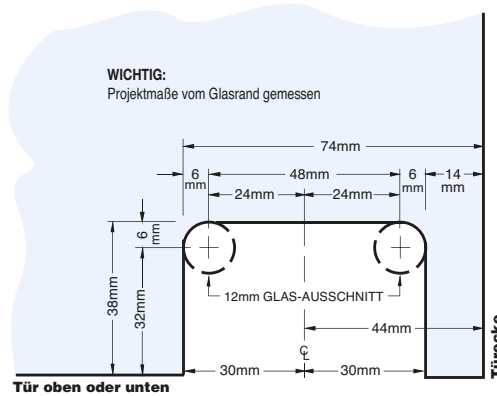

Art.-Nr. PPH0151XX

5° Modell

Decken- oder Bodenmontage, mit 1 Stift

	PPH0151	PPH0152
CH	✓	✓
BN	✓	✓
PN	✓	✓
ORB	✓	✓
BR	✓	✓

Art.-Nr. PPH0152XX

5° Modell

Decken- oder Bodenmontage, mit 2 Stiften

GM	ORB	MBL	ABL	BL	GP	UBR	BGA	BR	SB	ABR	ABRZ	BBRZ	ABCO	BCO	PCO
Graphit poliert	Bronze ölgeschliffen	Matt schwarz	Reinschwarz	Schwarz	Vergoldet	Messing ultra	Gold Hochglanz eloxiert	Messing	Messing matt	Messing antik	Bronze antik	Bronze gebürstet	Kupfer antik gebürstet	Kupfer gebürstet	Kupfer poliert

Senior Prima Serie

Eigenschaften

- Duschtürbänder zur Wand-, Decken-, Oberlicht- und Bodenmontage
- 5 Jahre Garantie
- Massives Messing
- Vollständige Drehung
- Selbstzentrierend innerhalb von 15° der Schließposition
- Diese Scharnierserie ist patentiert (Patentnummer 5297313)
- Glasdicke 12 mm

Höchstlasten	12 mm Glas	
	Gewicht	Türbreite
Bei zwei Scharnieren	66 kg	914 mm

*HINWEIS: Max. Türgewicht oder -breite nicht überschreiten.

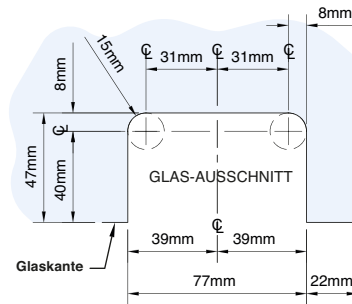
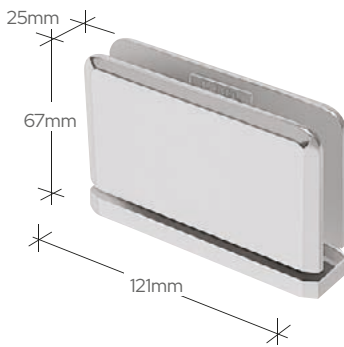

Ausschnitt Eckmontage

Art.-Nr. SRPPH01XX

Decken- und Bodenmontage

	SRPPH01
CH	✓
SC	✓
BSC	✓
SN	✓
BN	✓
PN	✓
ABN	✓
GM	✓
ORB	✓
MBL	✓
BL	✓
GP	✓
BR	✓
SB	✓
ABR	✓
BBRZ	✓
ABCO	✓

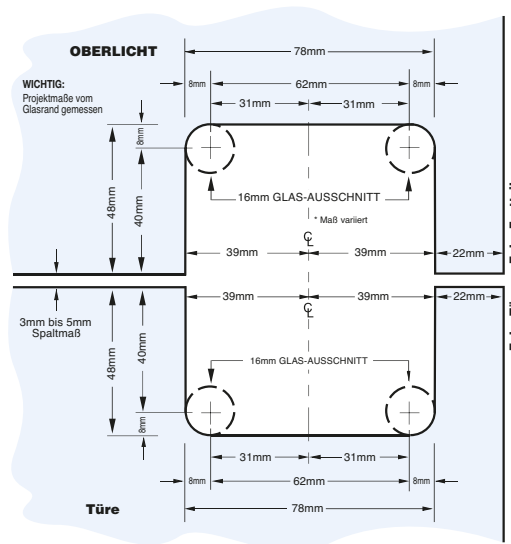
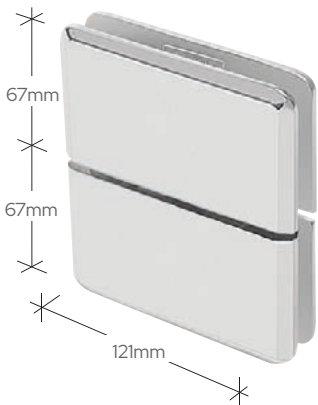

Art.-Nr. SRPPH02XX

Glas-Glas Oberlichtmontage

	SRPPH02
CH	✓
SC	✓
BN	✓
PN	✓
ORB	✓
BL	✓
GP	✓
BR	✓



Art.-Nr. SRPPHGK

Ersatzdichtungsset für die Senior Prima Serie, schwarz

Art.-Nr. SRPPHGKCLR

Ersatzdichtungsset für die Senior Prima Serie, transparent



Farben

CH	BA	SC	BSC	PS	AW	W	A	SA	SS	SN	BN	BS	PN	ABN
Chrom	Hochglanz eloxiert	Chrom matt	Chrom/Matt gebürstet	Edelstahl poliert	Reinweiß	Weiß	Matt eloxiert	Hell eloxiert	Edelstahl matt	Edelstahl Optik matt	Edelstahl Optik gebürstet	Edelstahl gebürstet	Edelstahl Optik poliert	Edelstahloptik antik gebürstet

70

t: +49 (0)7062 915930

e: DE@crl.eu

w: crl.eu

Junior Prima Serie

Eigenschaften

- Duschtürbänder zur Wand-, Decken-, Oberlicht- und Bodenmontage
- 5 Jahre Garantie
- Massives Messing
- Vollständige Drehung
- Selbstzentrierend innerhalb von 15° der Schließposition
- Diese Scharnierserie ist patentiert (Patentnummer 5297313)
- Glasdicke 6 mm

Höchstlasten	6 mm Glas	
	Gewicht	Türbreite
Bei zwei Scharnieren	28 kg	711 mm

*HINWEIS: Max. Türgewicht oder -breite nicht überschreiten.

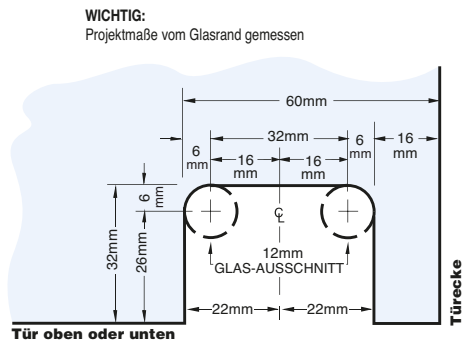
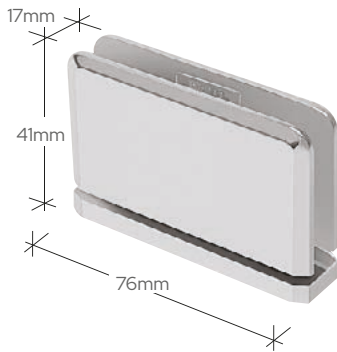

Art.-Nr. JRPPH01XX

Decken- und Bodenmontage

	JRPPH01
CH	✓
SC	✓
BN	✓
ORB	✓
BL	✓



Art.-Nr. JRPPHGK

Ersatzdichtungsset für die Junior Prima Serie, schwarz



Eigenschaften

- Duschtürband zur Decken- und Bodenmontage
- 5 Jahre Garantie
- Massives Messing
- Vollständige Drehung
- Selbstzentrierend innerhalb von 15° der Schließposition
- Diese Scharnierserie ist patentiert (Patentnummer 5297313)
- Glasdicke 8 - 10 mm

Höchstlasten	8 mm bis 10 mm Glas	
	Gewicht	Türbreite
Bei zwei Scharnieren	45 kg	787 mm

*HINWEIS: Max. Türgewicht oder -breite nicht überschreiten.

Art.-Nr. CARO1XX

Decken- und Bodenmontage

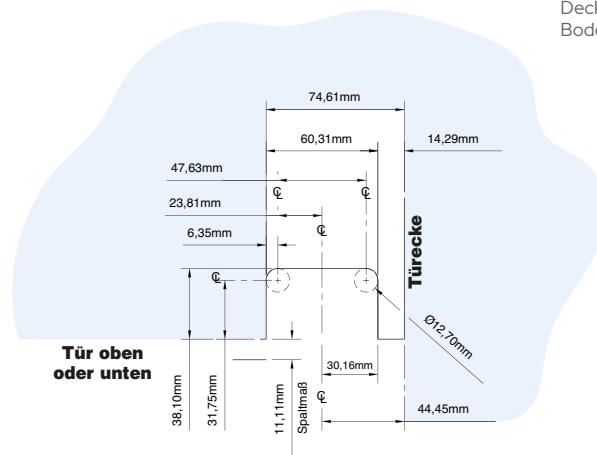
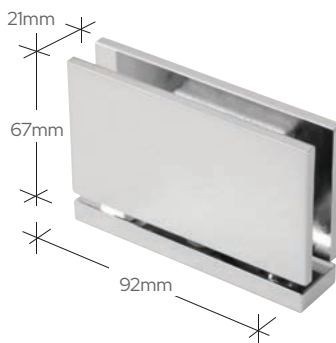

Ausschnitt Eckmontage, 11 mm Spaltmaß

	CARO1
CH	✓
SC	✓
SN	✓
BN	✓
PN	✓
ORB	✓
MBL	✓
BR	✓
SB	✓
ABR	✓
BBRZ	✓
ABCO	✓
PCO	✓

Art.-Nr. CARO2XX

Glas-Glas
Oberlichtmontage

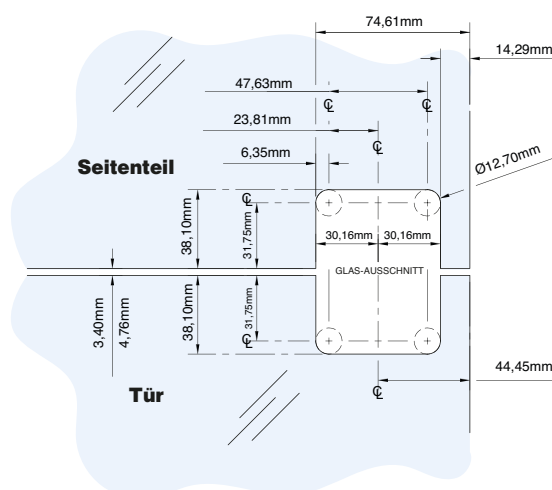

Ausschnitt Eckmontage, 3 - 5 mm Spaltmaß

	CARO2
CH	✓
BN	✓
ORB	✓



Farben

CH	BA	SC	BSC	PS	AW	W	A	SA	SS	SN	BN	BS	PN	ABN
Chrom	Hochglanz eloxiert	Chrom matt	Chrom/Matt gebürstet	Edelstahl poliert	Reinweiß	Weiß	Matt eloxiert	Hell eloxiert	Edelstahl matt	Edelstahl Optik matt	Edelstahl Optik gebürstet	Edelstahl gebürstet	Edelstahl Optik poliert	Edelstahl optik antik gebürstet

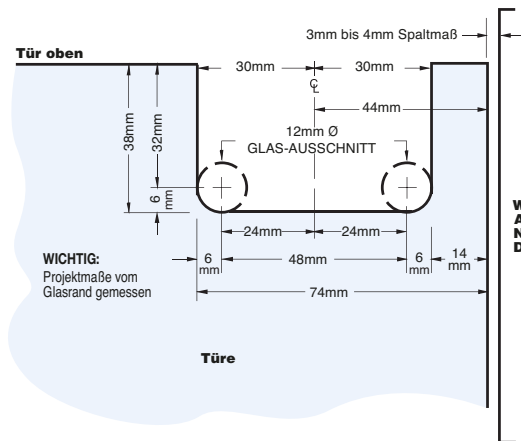

Art.-Nr. CAR05RXX

Rechtsseitig montiert, bei Blickrichtung außerhalb der Duschkabine

	CAR05R	CAR05L
CH	✓	✓
SC	✓	✓
BN	✓	✓
PN	✓	✓
ORB	✓	✓

Art.-Nr. CAR05LXX

Linksseitig montiert, bei Blickrichtung außerhalb der Duschkabine

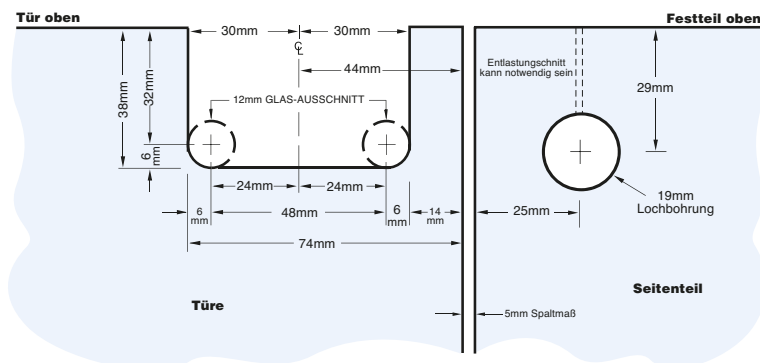

Art.-Nr. CAR07XX

Decken- oder Bodenmontage mit angebrachtem U-Profil

	CAR07
CH	✓
BN	✓
PN	✓
ORB	✓
BBRZ	✓

GM	ORB	MBL	ABL	BL	GP	UBR	BGA	BR	SB	ABR	ABRZ	BBRZ	ABCO	BCO	PCO
Graphit poliert	Bronze ölgeschliffen	Matt schwarz	Reinschwarz	Schwarz	Vergoldet	Messing ultra	Gold Hochglanz eloxiert	Messing	Messing matt	Messing antik	Bronze antik	Bronze gebürstet	Kupfer antik gebürstet	Kupfer gebürstet	Kupfer poliert

Senior Cardiff Serie

Eigenschaften

- Duschtürband zur Decken- und Bodenmontage
- 5 Jahre Garantie
- Massives Messing
- Vollständige Drehung
- Selbstzentrierend innerhalb von 15° der Schließposition
- Diese Scharnierserie ist patentiert (Patentnummer 5297313)
- Glasdicke 12 mm

Höchstlasten	12 mm Glas	
	Gewicht	Türbreite
Bei zwei Scharnieren	66 kg	914 mm

*HINWEIS: Max. Türgewicht oder -breite nicht überschreiten.



Art.-Nr. SRCAR01XX

Decken- und Bodenmontage

	SRCAR01
CH	✓
SC	✓
W	✓
SN	✓
BN	✓
PN	✓
ORB	✓
MBL	✓
BR	✓
SB	✓
ABR	✓

WICHTIG:
Projektmaße vom Glasrand gemessen

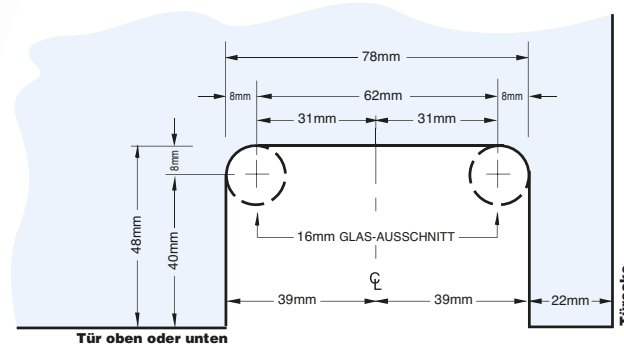

Farben

CH	BA	SC	BSC	PS	AW	W	A	SA	SS	SN	BN	BS	PN	ABN
Chrom	Hochglanz eloxiert	Chrom matt	Chrom/Matt gebürstet	Edelstahl poliert	Reinweiß	Weiß	Matt eloxiert	Hell eloxiert	Edelstahl matt	Edelstahl Optik matt	Edelstahl Optik gebürstet	Edelstahl gebürstet	Edelstahl Optik poliert	Edelstahl optik antik gebürstet

AQUA Duschtürprofil

Eigenschaften

- Duschtürprofil mit Hebe-Senk-Funktion (+ 5 mm)
- Nulllage einstellbar
- Keine Glasbearbeitung notwendig, Glas wird mit Silikon eingeklebt
- Profil kann gekürzt werden
- In Wandabstand 55 mm oder 74 mm erhältlich
- Material: Aluminium
- Schwenkbereich: 90° nach innen, 90° nach außen
- Profillänge max. 2200 mm - kürzbar

Höchstlasten	6 mm bis 8 mm Glas	
	Gewicht	Türbreite
	36 kg	900 mm

*HINWEIS: Bei der Auswahl der richtigen Anzahl an Scharnieren, maximales Türgewicht/-breite nicht überschreiten.

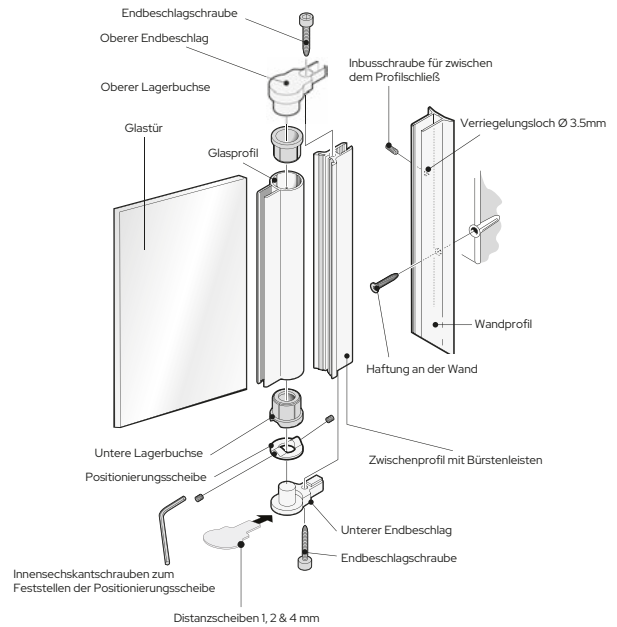

Art.-Nr. WHP6CXX

AQUA Duschtürprofil für 6 mm Glas

	WHP6C
BA	✓
SA	✓
MBL	✓

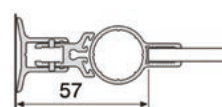
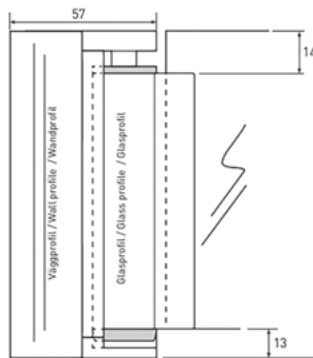

Art.-Nr. WHP8CXX

AQUA Duschtürprofil für 8 mm Glas

	WHP8C
BA	✓
SA	✓
MBL	✓

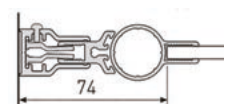
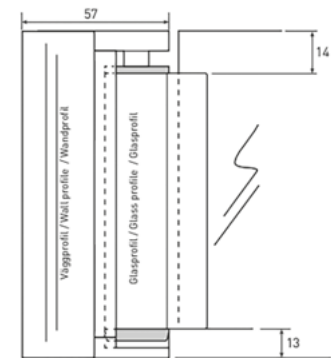
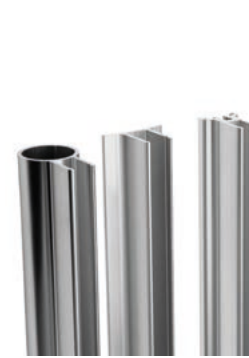

Art.-Nr. WHP6EXX

Duschtürprofil für 6 mm Glas, mit Expander

	WHP6E
BA	✓
MBL	✓

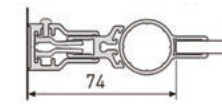
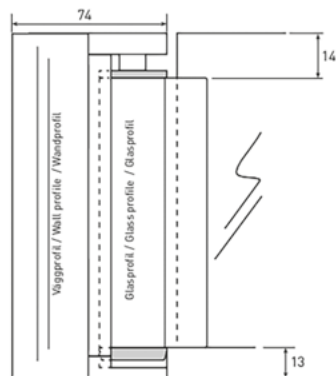
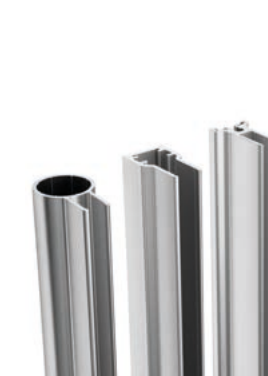

Art.-Nr. WHP8EXX

Duschtürprofil für 8 mm Glas, mit Expander

	WHP8E
BA	✓
MBL	✓

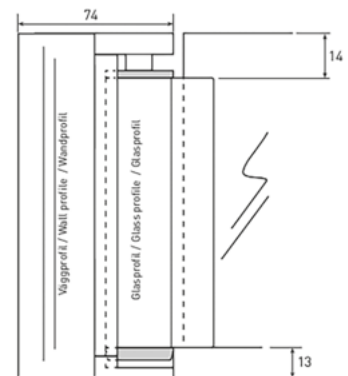
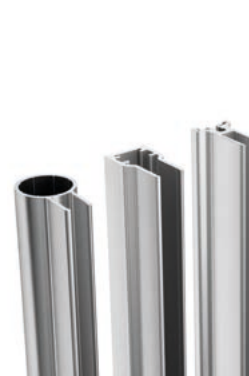

Die Installationsanleitung finden Sie auf crl.eu.



Beschläge für Glasabtrennungen



Art.-Nr. 31P561GSS

T-Verbinder für obere Schiene

- Edelstahl AISI 303
- Ermöglicht eine schnelle T-Verbindung von zwei Rohren



Art.-Nr. PCC10

Klare H Schiene mit weichem Rohr

- Länge: 2,49 m
- Weiche Vinyl-Dichtlippe für ein leiseres Schließen der Tür
- Schnappt auf Festteil ein
- Für Glas-Glas-Anwendungen
- Empfohlener Abstand: 4,7 mm



Art.-Nr. 31P562GSS

Kleiderhaken / Stopper

- Edelstahl AISI 316L
- Mit Gummi-Türstopper

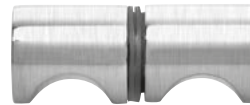

Art.-Nr. SDK140BN

- Türkнопfpaar, im E-Z-Stil
- Glasstärke: 6 mm bis 12 mm
- Erforderlicher Lochdurchmesser: 12 mm



Art.-Nr. 31P563GSS

Rohrverbinder für 31P560GSS

- Bestehend aus zwei druckgegossenen Expansionsstopfen
- Gewindestab in verzinktem Stahl und ein Zentrierriech.



Art.-Nr. 31P560GSS

Stützrohr

- Edelstahl AISI 316L
- In 3 Meter langen Rohren erhältlich

Farben

CH	BA	SC	BSC	PS	AW	W	A	SA	SS	SN	BN	BS	PN	ABN
Chrom	Hochglanz eloxiert	Chrom matt	Chrom/Matt gebürstet	Edelstahl poliert	Reinweiß	Weiß	Matt eloxiert	Hell eloxiert	Edelstahl matt	Edelstahl Optik matt	Edelstahl Optik gebürstet	Edelstahl gebürstet	Edelstahl Optik poliert	Edelstahl optik antik gebürstet

Beschläge für Glasabtrennungen

	<p>Art.-Nr. 31P550GSS Justierbarer Fuß</p> <ul style="list-style-type: none"> • Edelstahl AISI 316L • Durch die Rosette am Boden befestigt • Höhe variabel von 135 mm bis 165 mm • Bohren des Glases ist nicht erforderlich • Für 10 mm bis 12,76 mm Glas 		<p>Art.-Nr. 31P554CGSS Selbstschließendes Scharnier</p> <ul style="list-style-type: none"> • Edelstahl AISI 316L • Mit verstellbarer Feder ausgestattet, die eine Einstellung der Türschließgeschwindigkeit ermöglicht • Bewegungswinkel 180°.
	<p>Art.-Nr. 31P551GSS Halterung für Scheibe oben</p> <ul style="list-style-type: none"> • Edelstahl AISI 316L • Wird auf die obere Rohrschiene gestülpt • Bohren des Glases ist nicht erforderlich 		<p>Art.-Nr. 31P555GSS Wandbefestigungsrossette</p> <ul style="list-style-type: none"> • Edelstahl AISI 316L • Expansionsstopfen zum Anschluss an das Rohr
	<p>Art.-Nr. 31P552AGSS Glas-Wand Befestigungssatz</p> <ul style="list-style-type: none"> • Edelstahl AISI 316L • Befestigen Sie die Winkelhalterung zwischen Glas und Wand 		<p>Art.-Nr. 31P555SGSS Justierbare Wandbefestigungsrossette</p> <ul style="list-style-type: none"> • Edelstahl AISI 316L • Der Drehzapfen ermöglicht den Ausgleich von Wandunebenheiten
	<p>Art.-Nr. 31P552BGSS L Glas-Glas Befestigungssatz</p> <ul style="list-style-type: none"> • Edelstahl AISI 316L • Befestigen Sie die Winkelhalterung mit dem L-Anschluss Glas-Glas 		<p>Art.-Nr. 31P558GSS Riegelschloss mit Anzeige</p> <ul style="list-style-type: none"> • Edelstahl AISI 316L und Edelstahl AISI 303 • Drehgriff, der in geschlossener Position verriegelt • Außenseite ist mit einer Frei/Besetzt-Anzeige ausgestattet ist
	<p>Art.-Nr. 31P552CGSS T Glas-Glas Befestigungssatz</p> <ul style="list-style-type: none"> • Dieser besteht aus verschiedenen Artikeln und Schrauben aus Edelstahl AISI 316L, zur Glas-Glas-Befestigung der Winkelhalterung mit T-Anschluss 		<p>Art.-Nr. 31P556GSS 90° oberer Schienenverbinder</p> <ul style="list-style-type: none"> • Edelstahl AISI 303 • Ermöglicht die schnelle 90-Grad-Verbindung von zwei Rohren
	<p>Art.-Nr. 31P552GSS 90° Glasbefestigung</p> <ul style="list-style-type: none"> • Edelstahl AISI 316L • Zur Befestigung von zwei Festteilen aneinander oder einem Festteil an die Wand • Ermöglicht die Einstellung von Toleranzen zwischen Wand und Festteil 		

GM Graphit poliert	ORB Bronze ölgeschliffen	MBL Matt schwarz	ABL Reinschwarz	BL Schwarz	GP Vergoldet	UBR Messing ultra	BGA Gold Hochglanz eloxiert	BR Messing	SB Messing matt	ABR Messing antik	ABRZ Bronze antik	BBRZ Bronze gebürstet	ABCO Kupfer antik gebürstet	BCO Kupfer gebürstet	PCO Kupfer poliert
------------------------------	------------------------------------	----------------------------	---------------------------	----------------------	------------------------	-----------------------------	---------------------------------------	----------------------	---------------------------	-----------------------------	-----------------------------	---------------------------------	---------------------------------------	--------------------------------	------------------------------

Serenity Schiebetürsystem



Eigenschaften

- Schiebetürsystem mit Seitenteil für Duschen
- Beschichtete Rollen für leises Öffnen und Schließen
- Minimalistisches Design für perfekten Ganzglas-Look
- Kann mit Zubehör-Kit auch als 90° Lösung montiert werden
- Edelstahl
- Glasdicke 8 - 12 mm

	SER78	SRSER78	SER90	SERH2	SERNR1	SERN1	SERNHP2	SERP2	SERAHW2	SERFP2	SERUG2	SERC2
PS	✓	✓	✓	✓	✓	✓	✓	✓	✓	✓	✓	✓
BS	✓	✓	✓	✓	✓	✓	✓	✓	✓	✓	✓	✓
MBL	✓		✓	✓	✓	✓	✓	✓	✓	✓	✓	✓

Höchstlasten	8 mm bis 10 mm		12 mm	
	Gewicht	Türbreite	Gewicht	Türbreite
	40 kg	762 mm	50 kg	762 mm

*HINWEIS: Max. Türgewicht oder -breite nicht überschreiten.

Farben

CH	BA	SC	BSC	PS	AW	W	A	SA	SS	SN	BN	BS	PN	ABN
Chrom	Hochglanz eloxiert	Chrom matt	Chrom/Matt gebürstet	Edelstahl poliert	Reinweiß	Weiß	Matt eloxiert	Hell eloxiert	Edelstahl matt	Edelstahl Optik matt	Edelstahl Optik gebürstet	Edelstahl gebürstet	Edelstahl Optik poliert	Edelstahl optik antik gebürstet

Serenity Schiebetürsystem

Art.-Nr. SER78XX

Deluxe Serenity Set, 180°, für 8 - 10 mm Glas

Art.-Nr. SRSER78XX

Senior Serenity Set, 180°, für 12 mm Glas

Standard 180° Satz umfasst:

- 1 x Laufschiene 2 m
- 4 x Laufrollen
- 1 x Stopper
- 2 x Wandhalter für Laufschiene
- 2 x Glashalter für Laufschiene
- 1 x Griffmuschel
- 1 x Türführung
- 1 x Transparenter L-Anschlag



Art.-Nr. SER90XX

Zubehörsatz für 90°-Verbindung eines Seitenteils

Option Verbinder für 90° Fixteil (hierzu 1 Stück SER78xx und 1 Stück SER90xx verwenden).



Art.-Nr. SERAHW2XX

Wandhalterung für Laufschiene



Art.-Nr. SERH2XX

Laufschiene, 2 m



Art.-Nr. SERFP2XX

Punkthalter zur Befestigung eines Seitenteils (2 Stück)



Art.-Nr. SERNR1XX

Ersatz-Laufrolle



Art.-Nr. SERUG2XX

Ersatztürführung zur Befestigung am Festteil



Art.-Nr. SERNS1XX

Ersatztürstopper



Art.-Nr. DK98L

Transparenter L-Anschlag



Art.-Nr. SERNHP2XX

Griffmuschel, geschlossen

Art.-Nr. SERP2XX

Griffmuschel, offen



Art.-Nr. SERC2XX

Verbindung für Laufschiene, 90°

Option Eckwinkel für 90° Eckeinstieg (hierzu 2 Stück SER78xx und 1 Stück SERC2xx verwenden).

Die Installationsanleitung finden Sie auf crl.eu.



Hydroslide Schiebetürsystem



Eigenschaften

- Schiebetürsystem mit Seitenteil für Duschen
- Rollen laufen in der Führungsschiene
- Minimalistisches Design für perfekten Ganzglas-Look
- Kann mit Zubehör-Kit auch als 90° Lösung montiert werden
- Beschläge Messing, Schiene Aluminium
- Glasdicke 8 - 10 mm

	HYDK60	HYDK84	HYD60	HYD84	HYDA9	HYDG180	HYD01	HYD03	HYD04	HYD05	HYDG90	HYD05
CH	✓	✓				✓	✓	✓	✓	✓	✓	✓
BA			✓	✓								
BN	✓	✓	✓	✓		✓	✓	✓		✓	✓	✓
ORB	✓	✓	✓		✓	✓	✓	✓	✓	✓	✓	✓
BR	✓	✓				✓	✓	✓	✓	✓		

Farben

CH	BA	SC	BSC	PS	AW	W	A	SA	SS	SN	BN	BS	PN	ABN
Chrom	Hochglanz eloxiert	Chrom matt	Chrom/Matt gebürstet	Edelstahl poliert	Reinweiß	Weiß	Matt eloxiert	Hell eloxiert	Edelstahl matt	Edelstahl Optik matt	Edelstahl Optik gebürstet	Edelstahl gebürstet	Edelstahl Optik poliert	Edelstahl optik antik gebürstet

80

t: +49 (0)7062 915930

e: DE@cr1.eu

w: cr1.eu

Hydroslide Schiebetürsystem



Art.-Nr. HYDK60XX

Hydroslide Set, 180°, 1,52 m Länge







Art.-Nr. HYDK84XX

Hydroslide Set, 180°, 2,13 m Länge

Standard 180° Satz umfasst:

- 1x Laufschiene
- 2x Aufhängungen für Glasschiebetür
- 2x Rollen für Glasschiebetür
- 2x Rollenstopper für Glasschiebetür
- 1x Bodenführung
- 2x Wandanschluss für Laufschiene
- 2x Punkthalter für Festteil
- 1x Schwallenschutzprofil, 914 mm
- 1x Transparente L-Dichtung

HINWEIS: Glasbefestigungen unten, Griffe oder Türknöpfe müssen separat bestellt werden

 <p>Art.-Nr. HYD60XX Laufschiene, 1,524 mm</p> <p>Art.-Nr. HYD84XX Laufschiene, 2,134 mm</p>	 <p>Art.-Nr. HYD03XX Bodenführung</p>
 <p>Art.-Nr. HYDA9XX 90° Wand-Glas Zubehörsatz</p>	 <p>Art.-Nr. HYDG180XX Punkthalter zur Befestigung eines Seitenteils</p>
 <p>Art.-Nr. HYD01XX Satz besteht aus zwei Rollen, zwei Glashängungen und zwei Einrast-Schraubekappen</p>	 <p>Art.-Nr. HYDG90XX Wandhalterung für Laufschiene</p>
 <p>Art.-Nr. HYD02 Schwarz Satz bestehend aus zwei Rollenstoppern mit Schrauben.</p>	 <p>Art.-Nr. HYDW90 Verbindungsstück, 90°</p>
 <p>Art.-Nr. HYD04XX Satz bestehend aus zwei Einrast-Schraubekappen</p>	 <p>Art.-Nr. HYD05XX Wandhalter zur Sicherung einer Glasscheibe in einem Winkel von 90° zur Wand. Beinhaltet zwei Schrauben und Einrast-Schraubekappen</p>
 <p>Art.-Nr. HYDH90 90° Eckverbindung für Laufschiene</p>	

Die Installationsanleitung finden Sie auf crl.eu.



Compact-X Schiebetürsystem



Eigenschaften

- Komplettsset für Schiebetüren bis 70 kg
- Mit beidseitigen Dämpfern
- Für Decken- und Wandmontage
- 8 - 10 mm Glas
- Material Aluminium

Höchstlasten	8 und 10 mm Glas	
	Gewicht	Türbreite
	70 kg	675 mm

*HINWEIS: Bei der Auswahl der richtigen Anzahl an Scharnieren, maximales Türgewicht/-breite nicht überschreiten.

Farben

CH	BA	SC	BSC	PS	AW	W	A	SA	SS	SN	BN	BS	PN	ABN
Chrom	Hochglanz eloxiert	Chrom matt	Chrom/Matt gebürstet	Edelstahl poliert	Reinweiß	Weiß	Matt eloxiert	Hell eloxiert	Edelstahl matt	Edelstahl Optik matt	Edelstahl Optik gebürstet	Edelstahl gebürstet	Edelstahl Optik poliert	Edelstahl optik antik gebürstet

Compact-X Schiebetürsystem



Art.-Nr. EUCRLX2FXX

2 m Set mit beidseitigem Dämpfer, Decken- oder Wandmontage mit Festteil

	EUCRLX2F	EUCRLX3F
SA	✓	✓
BN	✓	✓
MBL	✓	✓

Art.-Nr. EUCRLX3FXX

3 m Set mit beidseitigem Dämpfer - Decken- oder Wandmontage mit Festteil

Art.-Nr. EUCRLXSBK1TXX

Dämpfer für Compact X Schiebetürsystem

Für Gewichte bis 70 kg

Set mit 2 Stück

	EUCRLXSBK1T
SA	✓
BN	✓



Art.-Nr. EUCRLXGFK1T

Befestigungsset für COMPACT X Laufschiene

Zur Montage an Glasoberlicht

Enthält 5 Punkthalter



Art.-Nr. EUCRLX90XXL

L-Halterung zur Wandmontage

Version links

	EUCRLX90
BA	✓
SA	✓
BN	✓



Art.-Nr. EUCRLX90XXR

L-Halterung zur Wandmontage

Version rechts

Art.-Nr. EUCRLXWB

90° Halterung



Die Installationsanleitung finden Sie auf crl.eu.

GM	ORB	MBL	ABL	BL	GP	UBR	BGA	BR	SB	ABR	ABRZ	BBRZ	ABCO	BCO	PCO
Graphit poliert	Bronze ölgeschliffen	Matt schwarz	Reinschwarz	Schwarz	Vergoldet	Messing ultra	Gold Hochglanz eloxiert	Messing	Messing matt	Messing antik	Bronze antik	Bronze gebürstet	Kupfer antik gebürstet	Kupfer gebürstet	Kupfer poliert

Eckige Stabilisierungsstangen 19 x 19 mm



Eigenschaften

- Eckige Stabilisierungsstangen und Anschlüsse
- 19 x 19 mm
- Stangen und Anschlüsse aus Messing
- Glasanschlüsse für 6 - 8 mm und 10 - 12 mm

	SQ39	SQ59	SQ41	SQ42	SQ43	SQ44	SQ45	SQ46	SQ47	SQ49	SQ50	SQ9	SQ910
CH	✓	✓	✓	✓	✓	✓	✓	✓	✓	✓	✓	✓	✓
SC	✓	✓	✓	✓		✓	✓	✓	✓	✓	✓		✓
BN	✓	✓	✓	✓		✓	✓	✓	✓	✓	✓		✓
PN	✓	✓	✓	✓				✓	✓	✓	✓		
ORB		✓	✓					✓					
MBL	✓	✓	✓	✓	✓			✓	✓	✓	✓		
BR	✓	✓											
SB	✓			✓				✓					
ABR	✓			✓				✓					
ABRZ	✓			✓				✓					
BBRZ	✓			✓				✓					
ABCO		✓		✓	✓		✓				✓		
PCO	✓			✓				✓					

Farben

CH	BA	SC	BSC	PS	AW	W	A	SA	SS	SN	BN	BS	PN	ABN
Chrom	Hochglanz eloxiert	Chrom matt	Chrom/Matt gebürstet	Edelstahl poliert	Reinweiß	Weiß	Matt eloxiert	Hell eloxiert	Edelstahl matt	Edelstahl Optik matt	Edelstahl Optik gebürstet	Edelstahl gebürstet	Edelstahl Optik poliert	Edelstahl optik antik gebürstet

Eckige Stabilisierungsstangen 19 x 19 mm



Art.-Nr. SQ39XX

Länge: 1 m

Art.-Nr. SQ59XX

Länge: 1,5 m



Art.-Nr. SQ47XX

45° Halterung zur Wandmontage



Art.-Nr. SQ41XX

Drehbarer Glashalter, geschlossen
Für 6 mm bis 8 mm Glas

Art.-Nr. SQ42XX

Drehbarer Glashalter, geschlossen
Für 10 mm bis 12 mm Glas



Art.-Nr. SQ49XX

Drehbarer Wandhalter



Art.-Nr. SQ43XX

Drehbarer Glashalter, offen
Für 6 mm bis 8 mm Glas

Art.-Nr. SQ44XX

Drehbarer Glashalter, offen
Für 10 mm bis 12 mm Glas



Art.-Nr. SQ50XX

T-Verbinder



Art.-Nr. SQ45XX

Drehbarer Verbinder für
Stabilisierungsstange



Art.-Nr. SQ9XX

Glashalter vertikal
Für 6 mm bis 8 mm Glas

Art.-Nr. SQ910XX

Glashalter vertikal
Für 10 mm bis 12 mm Glas



Art.-Nr. SQ46XX

Wandhalterung



Eckige Stabilisierungsstangen 15 x 15 mm



Eigenschaften

- Eckige Stabilisierungsstangen und Anschlüsse
- 15 x 15 mm
- Stangen und Anschlüsse aus Messing
- Glasanschlüsse für 8 - 10 mm

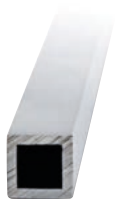

Art.-Nr. SQJ39XX

Länge: 1 m

Art.-Nr. SQJ80XX

Länge: 2 m



Art.-Nr. SQJ41XX

Schwenkbare U-Halterung, geschlossen



Art.-Nr. SQJ50XX
T-Verbinder



Art.-Nr. SQJ43XX

Bewegliche U-Halterung, offen



Art.-Nr. SQJ41DXX

Schwenkbare bündig montierte U-Halterung



Art.-Nr. SQJ49XX

Justierbare Halterung zur Wandmontage



Art.-Nr. SQJ46XX

Wandhalterung

	SQJ39	SQJ80	SQJ43	SQJ49	SQJ41	SQJ41D	SQJ46	SQJ50
CH	✓	✓	✓	✓	✓	✓	✓	✓
BN	✓	✓	✓	✓	✓	✓	✓	✓

Farben





CH	BA	SC	BSC	PS	AW	W	A	SA	SS	SN	BN	BS	PN	ABN
Chrom	Hochglanz eloxiert	Chrom matt	Chrom/Matt gebürstet	Edelstahl poliert	Reinweiß	Weiß	Matt eloxiert	Hell eloxiert	Edelstahl matt	Edelstahl Optik matt	Edelstahl Optik gebürstet	Edelstahl gebürstet	Edelstahl Optik poliert	Edelstahl optik antik gebürstet

Eckige Stabilisierungsstangen 12 x 12 mm

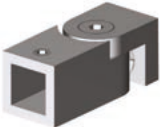

Eigenschaften

- Eckige Stabilisierungsstangen und Anschlüsse
- 12 x 12 mm
- Stangen und Anschlüsse aus Messing
- Glasanschlüsse für 8 - 10 mm

 <p>Art.-Nr. SQ1205XX 500 mm Stabilisierungsstange</p>	 <p>Art.-Nr. SQ1210XX 1.000 mm Stabilisierungsstange</p>	 <p>Art.-Nr. SQ1250XX T-Verbinder</p>
 <p>Art.-Nr. SQ1249XX Wandhalterung, verstellbar</p>	 <p>Art.-Nr. SQ1246XX Wandhalterung</p>	 <p>Art.-Nr. SQ1241XX Glashalter, verstellbar, für 8-10 mm Glas</p>

	SQ1205	SQ1210	SQ1250	SQ1249	SQ1246	SQ1241
CH	✓	✓	✓	✓	✓	✓
BN	✓	✓	✓	✓	✓	✓
MBL	✓	✓	✓	✓	✓	✓

GM Graphit poliert	ORB Bronze ölgeschliffen	MBL Matt schwarz	ABL Reinschwarz	BL Schwarz	GP Vergoldet	UBR Messing ultra	BGA Gold Hochglanz eloxiert	BR Messing	SB Messing matt	ABR Messing antik	ABRZ Bronze antik	BBRZ Bronze gebürstet	ABCO Kupfer antik gebürstet	BCO Kupfer gebürstet	PCO Kupfer poliert
------------------------------	------------------------------------	----------------------------	---------------------------	----------------------	------------------------	-----------------------------	---------------------------------------	----------------------	---------------------------	-----------------------------	-----------------------------	---------------------------------	---------------------------------------	--------------------------------	------------------------------

Runde Stabilisierungsstangen Ø 19 mm

Eigenschaften

- Runde Stabilisierungsstangen und Anschlüsse
- Ø 19 mm
- Stangen und Anschlüsse aus Messing
- Glasanschlüsse für 6 - 8 und 10 - 12 mm



Art.-Nr. S1XX

Länge: 1 m

Art.-Nr. S2XX

Länge: 1,3 m

Art.-Nr. S80XX

Länge: 2,03 m

	S1	S2	S80
CH	✓	✓	✓
SC	✓	✓	✓
BN	✓	✓	✓
PN	✓	✓	✓
ABN	✓	✓	✓
GM	✓	✓	✓
ORB	✓	✓	✓
MBL	✓	✓	✓
BR	✓	✓	✓
SB	✓	✓	✓
ABR	✓	✓	✓
ABRZ	✓	✓	✓
BBRZ	✓	✓	✓
ABCO	✓	✓	✓
BCO	✓	✓	✓
PCO	✓	✓	✓



Art.-Nr. S8XX

90° Eckhalterung

	S8
CH	✓
BN	✓
MBL	✓



Art.-Nr. S3XX

Wand oder Deckenhalterung

	S3
CH	✓
BN	✓
PN	✓
ORB	✓
MBL	✓



Art.-Nr. S9XX

Vertikale Stützhalterung für 6 mm bis 8 mm Glas

	S9	S910
CH	✓	✓
SC	✓	✓
BN	✓	✓
PN	✓	✓
ORB	✓	✓
MBL	✓	✓
SB	✓	✓

Art.-Nr. S910XX

Vertikale Stützhalterung für 10 mm bis 12 mm Glas



Art.-Nr. S4XX

Schwenkbare U-Halterung für 6 mm bis 8 mm Glas

	S4	S5
CH	✓	✓
SC	✓	✓
BN	✓	✓
PN	✓	✓
ABN	✓	✓
GM	✓	✓
ORB	✓	✓
MBL	✓	✓
BR	✓	✓
SB	✓	✓
ABR	✓	✓
ABRZ	✓	✓
BBRZ	✓	✓
ABCO	✓	✓
BCO	✓	✓
PCO	✓	✓

Art.-Nr. S5XX

Schwenkbare U-Halterung für 10 mm bis 12 mm Glas



Art.-Nr. S12XX

Halterung zur Wandmontage

	S12
CH	✓
SC	✓
W	✓
SN	✓
BN	✓
ABN	✓
GM	✓
ORB	✓
MBL	✓
BR	✓
SB	✓
ABRZ	✓
BBRZ	✓
ABCO	✓
BCO	✓
PCO	✓



Art.-Nr. S6XX

Bewegliche U-Halterung für 6 mm bis 8 mm Glas

	S6	S7
CH	✓	✓
BN	✓	✓
ORB	✓	✓

Art.-Nr. S7XX

Bewegliche U-Halterung für 10 mm bis 12 mm Glas



Art.-Nr. S13XX

Halterung zur Glasmontage für 6 mm bis 12 mm Glas

	S13
CH	✓
BN	✓
MBL	✓



Art.-Nr. S4VXX

Halter für Stabilisierungsstange für 6 mm bis 8 mm Glas, geschlossene Bohrung

	S4V	S6V
CH	✓	✓
SC	✓	✓
BN	✓	✓

Art.-Nr. S6VXX

Halter für Stabilisierungsstange für 10 mm bis 12 mm Glas, durchgehende Bohrung



Art.-Nr. SUPTXX

T-Verbinder

Art.-Nr. SUPTCHEU

T-Verbinder

	SUPT	SUPTCHEU
CH	✓	✓
BN	✓	✓
PN	✓	✓
ABN	✓	✓
GM	✓	✓
MBL	✓	✓
SB	✓	✓
ABR	✓	✓
ABRZ	✓	✓
BBRZ	✓	✓
ABCO	✓	✓
BCO	✓	✓
PCO	✓	✓

Farben

CH	BA	SC	BSC	PS	AW	W	A	SA	SS	SN	BN	BS	PN	ABN
Chrom	Hochglanz eloxiert	Chrom matt	Chrom/Matt gebürstet	Edelstahl poliert	Reinweiß	Weiß	Matt eloxiert	Hell eloxiert	Edelstahl matt	Edelstahl Optik matt	Edelstahl Optik gebürstet	Edelstahl gebürstet	Edelstahl Optik poliert	Edelstahl optik antik gebürstet

Runde Stabilisierungsstangen Ø 12 mm



Eigenschaften

- Runde Stabilisierungsstangen und Anschlüsse
- Ø 12 mm
- Stangen und Anschlüsse aus Messing
- Glasanschlüsse für 8 - 10 mm

 <p>Art.-Nr. S1205XX 500 mm Stabilisierungsstange</p>	 <p>Art.-Nr. S1210XX 1.000 mm Stabilisierungsstange</p>	 <p>Art.-Nr. S1212XX Wandhalterung</p>
 <p>Art.-Nr. S1249XX Wandhalterung, verstellbar</p>	 <p>Art.-Nr. S1250XX T-Verbinder</p>	 <p>Art.-Nr. S1204XX Glashalter, verstellbar, für 8-10 mm Glas</p>

	S1205	S1210	S1250	S1249	S1212	S1204
CH	✓	✓	✓	✓	✓	✓
BN	✓	✓	✓	✓	✓	✓
MBL	✓	✓	✓	✓	✓	✓

GM Graphit poliert	ORB Bronze ölgeschliffen	MBL Matt schwarz	ABL Reinschwarz	BL Schwarz	GP Vergoldet	UBR Messing ultra	BGA Gold Hochglanz eloxiert	BR Messing	SB Messing matt	ABR Messing antik	ABRZ Bronze antik	BBRZ Bronze gebürstet	ABCO Kupfer antik gebürstet	BCO Kupfer gebürstet	PCO Kupfer poliert
------------------------------	------------------------------------	----------------------------	---------------------------	----------------------	------------------------	-----------------------------	---------------------------------------	----------------------	---------------------------	-----------------------------	-----------------------------	---------------------------------	---------------------------------------	--------------------------------	------------------------------

Komplettsets Stabilisierungsstangen Glas-Wand



SQJ39CH



SQJ46CH



SQJ41CH

Art.-Nr. SQ1510SETXX

	SQ1510SET
CH	✓

- Stabilisierungsstange eckig
- 15 x 15 mm
- Komplettset inkl. Glas-, Wandhalterung
- 1.000 mm Stabilisierungsstange
- 6 - 8 mm Glas
- Messing



SQ39CH



SQ41CH



SQ46CH

Art.-Nr. SQ1910SETXX

	SQ1910SET
CH	✓

- Stabilisierungsstange eckig
- 19 x 19 mm
- Komplettset inkl. Glas-, Wandhalterung
- 1.000 mm Stabilisierungsstange
- 8 - 10 mm Glas
- Messing



S2CH



S12CH



S4VCH

Art.-Nr. S1913SETXX

	S1913SET
CH	✓

- Stabilisierungsstange rund
- Ø 19 mm
- Komplettset inkl. Glas-, Wandhalterung
- 1.300 mm Stabilisierungsstange
- 8 - 10 mm Glas
- Messing



S1CH



S12CH



S4VCH

Art.-Nr. S1910SETXX

	S1910SET
CH	✓

- Stabilisierungsstange rund
- Ø 19 mm
- Komplettset inkl. Glas-, Wandhalterung
- 1.000 mm Stabilisierungsstange
- 8 - 10 mm Glas
- Messing



Art.-Nr. SQ1200SETXX

	SQ1200SET
PS	✓
BN	✓
MBL	✓

- Schlanke Design-Stabilisierungsstange im Komplettset
- Für die Glas-Wand Befestigung
- Leicht kürzbar
- Stabilisierungsstange 25 x 12 mm, 1.200 mm Länge
- Glashalter für 8 mm Glas
- Wandhalterung
- Material: Glas- und Wandhalterung Edelstahl, Stange Edelstahl (PS) bzw. Aluminium (MBL, BN)

Farben

CH	BA	SC	BSC	PS	AW	W	A	SA	SS	SN	BN	BS	PN	ABN
Chrom	Hochglanz eloxiert	Chrom matt	Chrom/Matt gebürstet	Edelstahl poliert	Reinweiß	Weiß	Matt eloxiert	Hell eloxiert	Edelstahl matt	Edelstahl Optik matt	Edelstahl Optik gebürstet	Edelstahl gebürstet	Edelstahl Optik poliert	Edelstahl optik antik gebürstet

Komplettsets Stabilisierungsstangen Glas-Wand

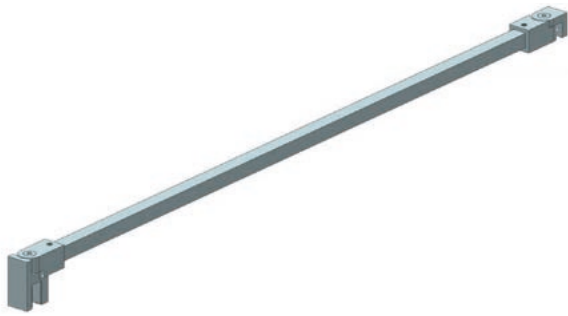

Art.-Nr. SQ1212SETXX

- Sehr schlankes Komplettset für die Glas-Wand Befestigung
- Sehr flexibler Einsatz durch bewegliche Glas- und Wandhalter
- Leicht kürzbar
- Stabilisierungsstange 12 x 12 mm mit 1.200 mm Länge
- Einstellbarer Glashalter für 8 - 10 mm Glas
- Einstellbare Wandhalterung
- Messing
- Wird montiert geliefert

	SQ1212SET
CH	✓
BN	✓
MBL	✓



Art.-Nr. SI1212SETXX

- Sehr schlankes Komplettset für die Glas-Wand Befestigung
- Sehr flexibler Einsatz durch bewegliche Glas- und Wandhalter
- Leicht kürzbar
- Stabilisierungsstange Ø 12 mm mit 1.200 mm Länge
- Einstellbarer Glashalter für 8 - 10 mm Glas
- Einstellbare Wandhalterung
- Messing
- Wird montiert geliefert
- 1.000 mm Stabilisierungsstange

	SI1212SET
CH	✓
BN	✓
MBL	✓



Art.-Nr. SUPO6CHSET

- Komplettset mit Stabilisationsstange SICH sowie Glas-(S4CH) und Wandanschluss (SI2CH)
- Klassisches rundes Design
- Ø 19 mm
- Messing
- Glasdicke 6 - 8 mm
- 1.000 mm Stabilisierungsstange

	SUPO6CHSET
CH	✓



Art.-Nr. SUP06XX

Für 6 mm bis 8 mm Glas,
1.000 mm Länge

Art.-Nr. SUP10XX

Für 10 mm bis 12 mm Glas,
1.000 mm Länge

Art.-Nr. SUP10XX51

Für 10 mm bis 12 mm Glas,
1.000 mm Länge

	SUPO6	SUP10	SUP10XX51
CH	✓	✓	✓
W		✓	
SN		✓	
BN	✓	✓	✓
PN		✓	
ORB		✓	
MBL		✓	
BL		✓	
GP		✓	
BR	✓	✓	
SB		✓	
ABR		✓	
BBRZ		✓	
ABCO		✓	

GM	ORB	MBL	ABL	BL	GP	UBR	BGA	BR	SB	ABR	ABRZ	BBRZ	ABCO	BCO	PCO
Graphit poliert	Bronze ölgeschliffen	Matt schwarz	Reinschwarz	Schwarz	Vergoldet	Messing ultra	Gold Hochglanz eloxiert	Messing	Messing matt	Messing antik	Bronze antik	Bronze gebürstet	Kupfer antik gebürstet	Kupfer gebürstet	Kupfer poliert

Komplettsets Stabilisierungsstangen vertikal Glas-Decke

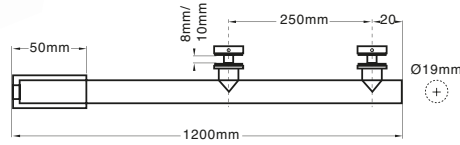

Art.-Nr. VSBR1200XX

Ausführung rund, Ø 19 mm

- Vertikale Stabilisierungsstange
- Länge 1.200 mm, kürzbar
- Mit Decken- und Glasanschluss
- Glasdicke 8 - 10 mm
- Edelstahl poliert

PS	VSBR1200
	✓

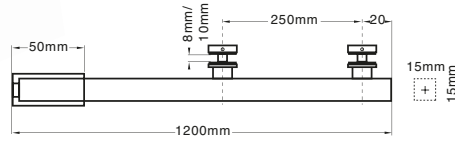

Art.-Nr. VSBS1200XX

Ausführung eckig, 15 x 15 mm

- Vertikale Stabilisierungsstange
- Länge 1.200 mm, kürzbar
- Mit Decken- und Glasanschluss
- Glasdicke 8 - 10 mm
- Edelstahl poliert

PS	VSBS1200
	✓

Art.-Nr. S1910SETVCH

- Komplettsset VERTIKAL für die Glas-Decken-Befestigung
- Stabilisierungsstange Ø 19 mm mit 1000 mm Länge
- Glashalter VERTIKAL für 6 - 8 mm Glas
- Deckenhalterung Slim-Line
- Messing

CH	S1910SETVCH
	✓



S1CH

S12CH

S9CH

Komplettsets Stabilisierungsstangen Glas-Glas

Art.-Nr. SUP20XX

Für 10 mm bis 12 mm Glas,
1.000 mm Länge

Art.-Nr. SUP20XX51

Für 10 mm bis 12 mm Glas,
1.300 mm Länge

	SUP20	SUP20XX51
CH	✓	✓
BN	✓	✓
PN	✓	
ORB	✓	
MBL	✓	
BR	✓	
ABRZ	✓	
BBRZ	✓	
ABCO	✓	



Farben

CH	BA	SC	BSC	PS	AW	W	A	SA	SS	SN	BN	BS	PN	ABN
Chrom	Hochglanz eloxiert	Chrom matt	Chrom/Matt gebürstet	Edelstahl poliert	Reinweiß	Weiß	Matt eloxiert	Hell eloxiert	Edelstahl matt	Edelstahl Optik matt	Edelstahl Optik gebürstet	Edelstahl gebürstet	Edelstahl Optik poliert	Edelstahl optik antik gebürstet

Komplettsets Stabilisierungsstangen Glas-Glas



Art.-Nr. S1910GGSETCH

	S1910GGSETCH
CH	<input checked="" type="checkbox"/>

- Komplettset für die Glas-Glas Befestigung
- Stabilisierungsstange Ø 19 mm mit 1 m Länge
- 2 x Glashalter für 8 - 10 mm Glas
- Messing
- Glasdicke 8 - 10 mm

Deluxe Duschtür-Kopfschienenensatz



SQH Serie

Art.-Nr. SQH980XX

Länge: 2,41 m

	SQH980
BA	<input checked="" type="checkbox"/>
A	<input checked="" type="checkbox"/>
BN	<input checked="" type="checkbox"/>
ORB	<input checked="" type="checkbox"/>
BGA	<input checked="" type="checkbox"/>

Der Satz umfasst:

- Kopfschienenprofil
- Einlegeprofil zum Einrasten für Türaussparung
- Vinyl für 8 mm und 10 mm Glas (für 12 mm nicht erforderlich)
- BWB2 Messinghalterungen zur Wandmontage

Glshalter zur Boden- und Deckenmontage



Art.-Nr. CMC1XX

	CMC1
CH	<input checked="" type="checkbox"/>
BN	<input checked="" type="checkbox"/>
ORB	<input checked="" type="checkbox"/>

- Glshalter für 8 - 12 mm Glas
- Messing
- Lochbohrung 12 mm
- Mit Dichtungen und Schrauben

GM	ORB	MBL	ABL	BL	GP	UBR	BGA	BR	SB	ABR	ABRZ	BBRZ	ABCO	BCO	PCO
Graphit poliert	Bronze ölgeschliffen	Matt schwarz	Reinschwarz	Schwarz	Vergoldet	Messing ultra	Gold Hochglanz eloxiert	Messing	Messing matt	Messing antik	Bronze antik	Bronze gebürstet	Kupfer antik gebürstet	Kupfer gebürstet	Kupfer poliert

Griffe

Eigenschaften

• Duschtürgriffe • Ø 19 mm • Glasdicke 6 - 12 mm • Lochdurchmesser 12 mm • Messing

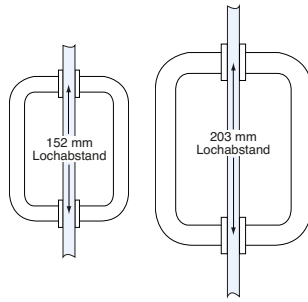
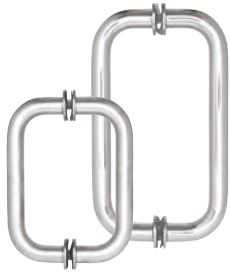

Griffstangenpaar der BM Serie

Art.-Nr. BM6X6XX

Lochabstand 152 mm mit Metallunterlegscheiben

Art.-Nr. BM8X8XX

Lochabstand 203 mm mit Metallunterlegscheiben

	BM6X6	BM8X8
CH	✓	✓
SC	✓	✓
BSC	✓	✓
PS	✓	✓
W	✓	✓
SN	✓	✓
BN	✓	✓
BS	✓	✓
PN	✓	✓
ABN	✓	✓
ORB	✓	✓
MBL	✓	✓
BR	✓	✓
SB	✓	✓
ABR	✓	✓
ABRZ	✓	✓
BBRZ	✓	✓
ABCO	✓	✓
PCO	✓	✓

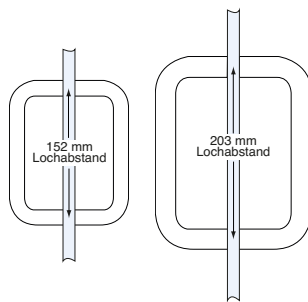

Griffgarnitur BM ohne Unterlegscheiben

Art.-Nr. BMNW6X6XX

Lochabstand 152 mm ohne Metallunterlegscheiben

Art.-Nr. BMNW8X8XX

Lochabstand 203 mm ohne Metallunterlegscheiben

	BMNW6X6	BMNW8X8
CH	✓	✓
SC	✓	✓
BSC	✓	✓
PS	✓	✓
SN	✓	✓
BN	✓	✓
BS	✓	✓
PN	✓	✓
ORB	✓	✓
MBL	✓	✓
BR	✓	✓
SB	✓	✓

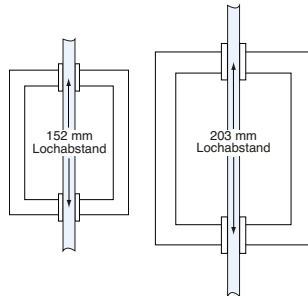

Griffgarnitur BM mit Unterlegscheiben

Art.-Nr. MT6X6XX

Lochabstand 152 mm mit Metallunterlegscheiben

Art.-Nr. MT8X8XX

Lochabstand 203 mm mit Metallunterlegscheiben

	MT6X6	MT8X8
CH	✓	✓
SC	✓	✓
BSC	✓	✓
SN	✓	✓
BN	✓	✓
PN	✓	✓
ORB	✓	✓
MBL	✓	✓
BR	✓	✓
SB	✓	✓

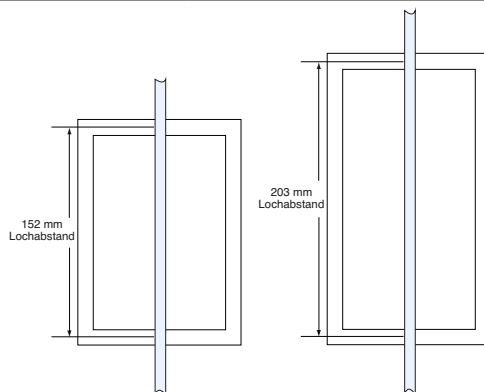

Griffgarnitur RM ohne Unterlegscheiben

Art.-Nr. RM6X6XX

Lochabstand 152 mm ohne Metallunterlegscheiben

Art.-Nr. RM8X8XX

Lochabstand 203 mm ohne Metallunterlegscheiben

	RM6X6	RM8X8
CH	✓	✓
BSC	✓	✓
BN	✓	✓
PN	✓	✓
ORB	✓	✓

Farben

CH	BA	SC	BSC	PS	AW	W	A	SA	SS	SN	BN	BS	PN	ABN
Chrom	Hochglanz eloxiert	Chrom matt	Chrom/Matt gebürstet	Edelstahl poliert	Reinweiß	Weiß	Matt eloxiert	Hell eloxiert	Edelstahl matt	Edelstahl Optik matt	Edelstahl Optik gebürstet	Edelstahl gebürstet	Edelstahl Optik poliert	Edelstahl optik antik gebürstet

Griffe

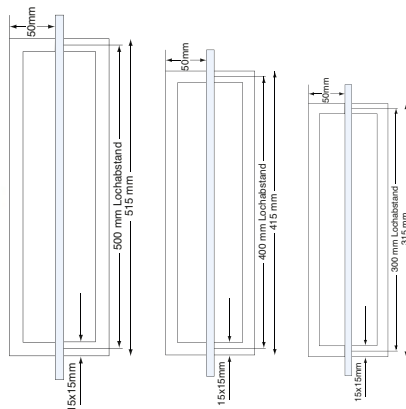

Griffgarnitur Slim Elegance

Art.-Nr. SQH15500XX

15 x 15 mm Vierkantrohr,
Lochabstand 500 mm

Art.-Nr. SQH15400XX

15 x 15 mm Vierkantrohr,
Lochabstand 400 mm

Art.-Nr. SQH15300XX

15 x 15 mm Vierkantrohr,
Lochabstand 300 mm

	SQH15500	SQH15400	SQH15300
CH	✓	✓	✓
MBL	✓	✓	✓

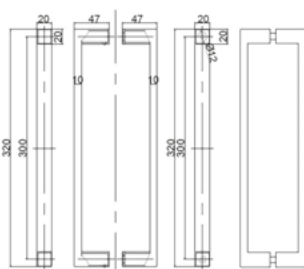

Griffgarnitur Exclusive

Art.-Nr. SH300CH

Lochabstand 300 mm
Innen rund

Art.-Nr. SQH300CH

Lochabstand 300 mm
Innen eckig

	SH300CH	SQH300CH
CH	✓	✓

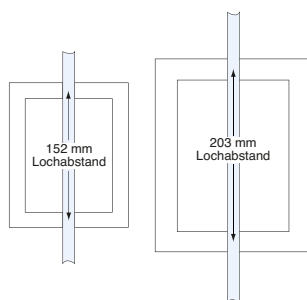

Griffgarnitur SQ ohne Unterlegscheiben

Art.-Nr. SQ6X6XX

Lochabstand 152 mm ohne
Metallunterlegscheiben

Art.-Nr. SQ8X8XX

Lochabstand 203 mm ohne
Metallunterlegscheiben

	SQ6X6	SQ8X8
CH	✓	✓
SC	✓	✓
BSC	✓	✓
SN	✓	✓
BN	✓	✓
PN	✓	✓
ORB	✓	✓
MBL	✓	✓
BR	✓	✓
SB	✓	✓
ABR	✓	✓
ABRZ	✓	✓
BBRZ	✓	✓
PCO	✓	✓

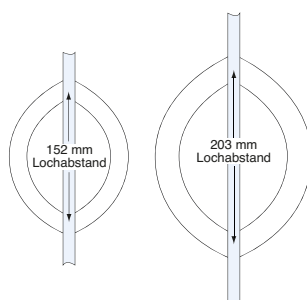

Griffgarnitur Crescent ohne Unterlegscheiben

Art.-Nr. CSH6X6XX

Lochabstand 152 mm ohne
Metallunterlegscheiben

Art.-Nr. CSH8X8XX

Lochabstand 203 mm ohne
Metallunterlegscheiben

	CSH6X6	CSH8X8
CH	✓	✓
BSC	✓	✓
BN	✓	✓
PN	✓	✓
ORB	✓	✓
BR	✓	✓
SB	✓	✓

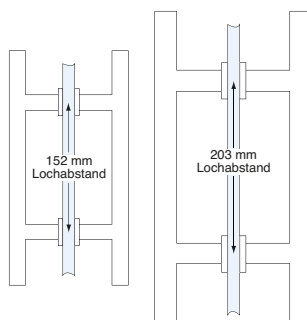

Stangengriff aus Messing

Art.-Nr. LP6X6XX

Lochabstand 152 mm
19 mm Durchmesser

Art.-Nr. LP8X8XX

Lochabstand 203 mm
19 mm Durchmesser

	LP6X6	LP8X8
CH	✓	✓
SC	✓	✓
BSC	✓	✓
BN	✓	✓
PN	✓	✓
ABN	✓	✓
ORB	✓	✓
MBL	✓	✓
BR	✓	✓
SB	✓	✓
ABR	✓	✓
ABCO	✓	✓





Stangengriff aus Edelstahl

Art.-Nr. EULP30019XX

300 mm Länge, 19 mm Durchmesser,
Lochabstand 200 mm

Art.-Nr. EULP40019XX

400 mm Länge, 19 mm Durchmesser,
Lochabstand 250 mm

Art.-Nr. EULP50019XX

500 mm Länge, 19 mm Durchmesser,
Lochabstand 350 mm

Art.-Nr. EULP60032XX

600 mm Länge, 32 mm Durchmesser,
Lochabstand 450 mm

Art.-Nr. EULP100032XX

1.000 mm Länge,
32 mm Durchmesser,
Lochabstand 800 mm

Art.-Nr. EULP180032XX

1.800 mm Länge,
32 mm Durchmesser,
Lochabstand 800 mm

	EULP30019	EULP40019	EULP50019
PS	✓	✓	
BS	✓	✓	✓
MBL	✓	✓	✓

	EULP60032	EULP100032	EULP180032
PS	✓	✓	✓
BS	✓	✓	✓
MBL	✓	✓	

Farben

CH	BA	SC	BSC	PS	AW	W	A	SA	SS	SN	BN	BS	PN	ABN
Chrom	Hochglanz eloxiert	Chrom matt	Chrom/Matt gebürstet	Edelstahl poliert	Reinweiß	Weiß	Matt eloxiert	Hell eloxiert	Edelstahl matt	Edelstahl Optik matt	Edelstahl Optik gebürstet	Edelstahl gebürstet	Edelstahl Optik poliert	Edelstahl optik antik gebürstet

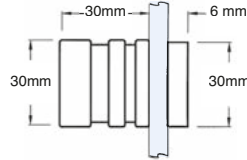
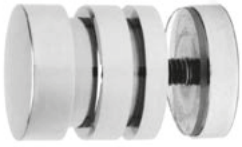
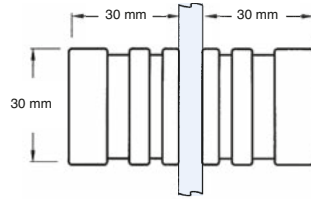

Art.-Nr. SDK106XX

Türkнопfpaar, rund

Glasstärke: 6 mm bis 12 mm

Lochdurchmesser: 12 mm

Material: Messing

Art.-Nr. SDK206XX

Einseitig, rund

	SDK106	SDK206
CH	✓	✓
SC	✓	
BSC	✓	
W	✓	
BN	✓	✓
PN	✓	
ABN	✓	
GM	✓	
ORB	✓	
MBL	✓	
BL	✓	
GP	✓	
SB	✓	
ABR	✓	
ABRZ	✓	
BBRZ	✓	
BCO	✓	
PCO	✓	

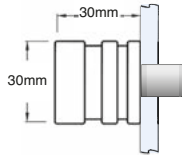
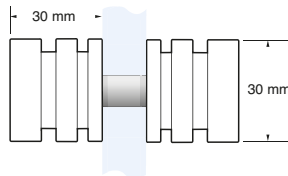

Art.-Nr. SDK160XX

Türkнопfpaar, rund

Glasstärke: 6 mm bis 12 mm

Lochdurchmesser: 12 mm

Material: Messing

Art.-Nr. SDK270XX

Einseitig, eckig

	SDK160	SDK270
CH	✓	✓
BN	✓	
PN	✓	
ORB	✓	
MBL	✓	✓
SB	✓	
ABR	✓	
ABRZ	✓	
BBRZ	✓	
BCO	✓	
PCO	✓	

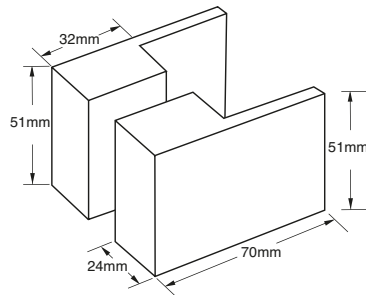

Art.-Nr. SDK180XX

Türkнопfpaar, im Paddle-Stil

Glasstärke: 6 mm bis 12 mm

Lochdurchmesser: 12 mm

Material: Messing

	SDK180
CH	✓
SC	✓
BN	✓
PN	✓
ORB	✓
MBL	✓
BR	✓

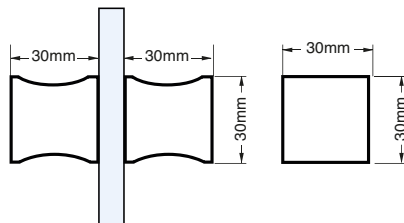
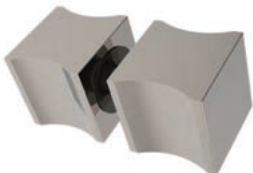

Art.-Nr. SDK400XX

Duschtürkнопf Premium Wave, Chrom

Glasstärke: 6 mm bis 12 mm

Lochdurchmesser: 12 mm

Material: Messing

	SDK400
CH	✓

GM	ORB	MBL	ABL	BL	GP	UBR	BGA	BR	SB	ABR	ABRZ	BBRZ	ABCO	BCO	PCO
Graphit poliert	Bronze ölgeschliffen	Matt schwarz	Reinschwarz	Schwarz	Vergoldet	Messing ultra	Gold Hochglanz eloxiert	Messing	Messing matt	Messing antik	Bronze antik	Bronze gebürstet	Kupfer antik gebürstet	Kupfer gebürstet	Kupfer poliert

Türkнопfe

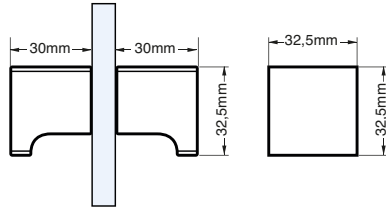

Art.-Nr. SDK300XX

Duschtürkнопf
Premium eckig, beidseitig

Glasstärke: 6 mm bis 12 mm

Abmessung: ca. 32,5 x 32,5 x 30 mm

Lochdurchmesser: 12 mm

Material: Messing

	SDK300
CH	✓
BN	✓
MBL	✓

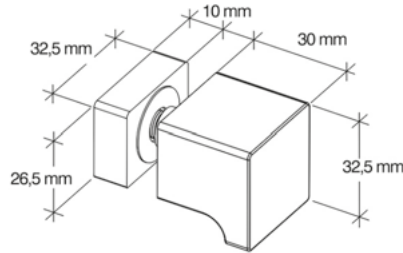
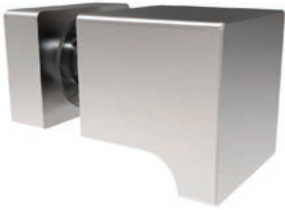

Art.-Nr. SDK300SXX

Duschtürkнопf Style
Premium eckig, einseitig

Glasstärke: 6 mm bis 12 mm

Abmessung: ca. 32 x 32 x 30 mm

Lochdurchmesser: 12 mm

	SDK300S
CH	✓
BN	✓
MBL	✓

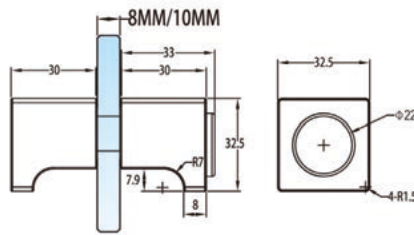
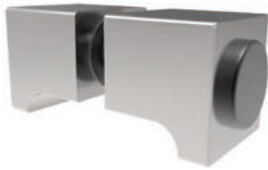

Art.-Nr. SDK300BXX

CRL STYLE Plus
Duschtürkнопf mit
einseitigem Gummipuffer,
beidseitig

Glasstärke: 6 mm bis 12 mm

Abmessung: ca. 32 x 32 x 30 mm

Lochdurchmesser: 12 mm

	SDK300B
CH	✓
BN	✓
MBL	✓

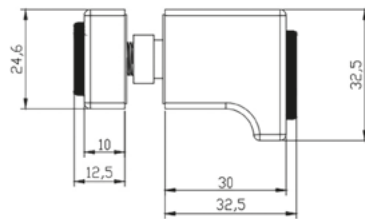

Art.-Nr. SDK300SBXX

CRL STYLE Plus
Duschtürkнопf mit
beidseitigem Gummipuffer,
einseitig

Glasstärke: 6 mm bis 12 mm

Abmessung: ca. 32 x 32 x 30 mm

Lochdurchmesser: 12 mm

	SDK300SB
CH	✓
BN	✓
MBL	✓

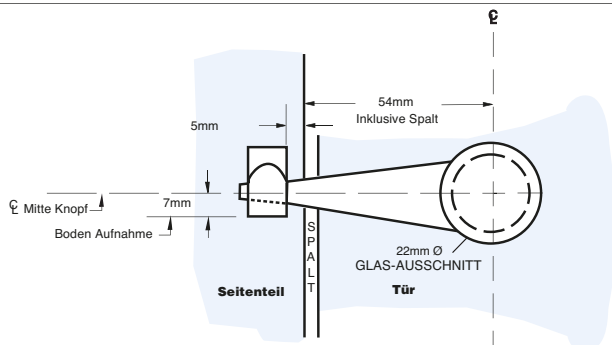

Art.-Nr. LAT001XX

180° Drehknopf

Glasstärke: 8 mm bis 12 mm

Lochdurchmesser: 22 mm

	LAT001
CH	✓
SC	✓
BN	✓
PN	✓
ORB	✓
BR	✓

Farben

CH	BA	SC	BSC	PS	AW	W	A	SA	SS	SN	BN	BS	PN	ABN
Chrom	Hochglanz eloxiert	Chrom matt	Chrom/Matt gebürstet	Edelstahl poliert	Reinweiß	Weiß	Matt eloxiert	Hell eloxiert	Edelstahl matt	Edelstahl Optik matt	Edelstahl Optik gebürstet	Edelstahl gebürstet	Edelstahl Optik poliert	Edelstahl optik antik gebürstet

Türkнопfe

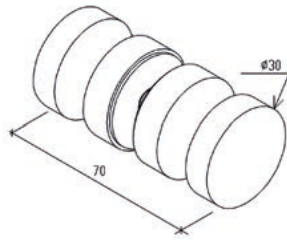

Art.-Nr. EUSDK1XX

Duschtürkнопf EURO,
Messing

	EUSDK1	EUSDK2
CH	✓	✓
BN	✓	✓
MBL	✓	✓

Art. Nr. EUSDK2XX

Duschtürkнопf EURO,
Aluminium

Glasstärke: 8 mm bis
10 mm Glas

Lochdurchmesser: 10 mm

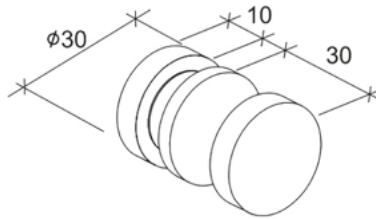

Art.-Nr. EUSDK1SXX

Duschtürkнопf Euro,
Einseitig

	EUSDK1S
CH	✓
BN	✓
MBL	✓

Glasstärke: 8 mm bis
10 mm

Material: Messing

Lochdurchmesser: 10 mm

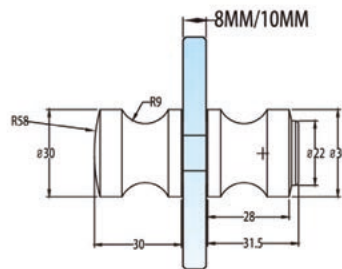

Art.-Nr. EUSDK1BXX

Duschtürkнопf Euro, mit
einseitigem Gummipuffer,
beidseitig

	EUSDK1B
CH	✓
BN	✓
MBL	✓

Glasstärke: 6 mm bis
12 mm Glas

Material: Messing

Lochdurchmesser: 10 mm

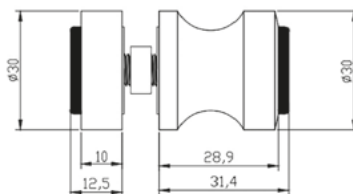

Art.-Nr. EUSDK1SBXX

Duschtürkнопf Euro, mit
beidseitigem Gummipuffer,
einseitig

	EUSDK1SB
CH	✓
BN	✓
MBL	✓

Glasstärke: 6 mm bis
12 mm Glas

Material: Messing

Lochdurchmesser: 10 mm

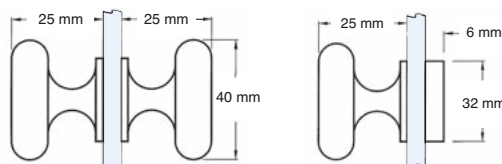

Art.-Nr. SDK100XX

Türkнопfpaar, klassisch

	SDK100	SDK200
CH	✓	✓
BN	✓	✓
PN	✓	✓
ORB	✓	✓
MBL	✓	✓
BR	✓	✓
SB	✓	✓
ABR	✓	✓
ABRZ	✓	✓
BBRZ	✓	✓
ABCO	✓	✓

Art.-Nr. SDK200XX

Einseitig, klassisch

Glasstärke: 6 mm bis 12 mm

Lochdurchmesser: 12 mm



Art.-Nr. SDK140XX

Türknopfpaar, im E-Z-Stil

Glasstärke: 6 mm bis 12 mm

Lochdurchmesser: 12 mm

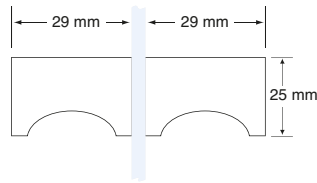
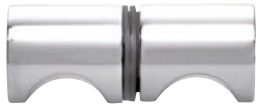

SDK140	
CH	✓
SC	✓
BN	✓
PN	✓
ORB	✓
MBL	✓
BL	✓
BR	✓
SB	✓
ABRZ	✓
BBRZ	✓
ABCO	✓
BCO	✓
PCO	✓

Art.-Nr. SDK120XX

Türknopfpaar, im Euro-Stil

Glasstärke: 6 mm bis 12 mm

Lochdurchmesser: 12 mm

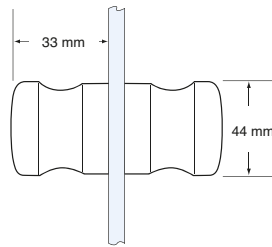

SDK120	
CH	✓
SC	✓
BN	✓
PN	✓
GM	✓
ORB	✓
MBL	✓
SB	✓
ABR	✓
ABRZ	✓
BBRZ	✓
ABCO	✓

Art.-Nr. SDK109XX

Türknopfpaar, Schleife

Glasstärke: 6 mm bis 12 mm

Lochdurchmesser: 12 mm

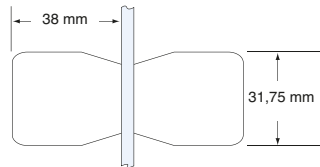
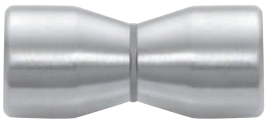

SDK109	
CH	✓
BN	✓
ORB	✓
MBL	✓
BR	✓
SB	✓

Art.-Nr. SDK112XX

Türknopfpaar, in Zylinderform

Art.-Nr. SDK212XX

Einseitig, in Zylinderform

Glasstärke: 6 mm bis 12 mm

Lochdurchmesser: 12 mm

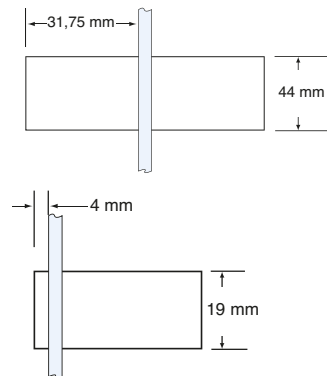

	SDK112	SDK212
CH	✓	✓
BN	✓	✓
PN	✓	✓
ORB	✓	✓
MBL	✓	✓
BR	✓	✓
BBRZ	✓	✓

Art.-Nr. SDK140CHEU

Türknopfpaar, 40 mm Durchmesser

Glasstärke: 6 mm bis 12 mm

Lochdurchmesser: 12 mm

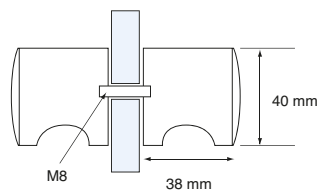

SDK140CHEU	
CH	✓

Farben

CH	BA	SC	BSC	PS	AW	W	A	SA	SS	SN	BN	BS	PN	ABN
Chrom	Hochglanz eloxiert	Chrom matt	Chrom/Matt gebürstet	Edelstahl poliert	Reinweiß	Weiß	Matt eloxiert	Hell eloxiert	Edelstahl matt	Edelstahl Optik matt	Edelstahl Optik gebürstet	Edelstahl gebürstet	Edelstahl Optik poliert	Edelstahl optik antik gebürstet

Handtuchhalter

Eigenschaften

- Handtuchhalter
- Messingrohr mit 1,5 mm Wandstärke
- Mit oder ohne Metallunterlegscheiben (Ø 32 mm)
- Lochdurchmesser 12 mm
- Durchmesser Stange: 19 mm
- Glasdicke 6 - 12 mm



Art.-Nr. BM12XX

Lochabstand 305 mm

Art.-Nr. BM18XX

Lochabstand 457 mm

Art.-Nr. BM20XX

Lochabstand 508 mm

Art.-Nr. BM22XX

Lochabstand 559 mm

Art.-Nr. BM24XX

Lochabstand 610 mm

Art.-Nr.-BM26XX

Lochabstand 660 mm

Art.-Nr.-BM27XX

Lochabstand 686 mm

Art.-Nr.-BM28XX

Lochabstand 711 mm

Art.-Nr.-BM30XX

Lochabstand 762 mm

	BM12	BM18	BM20
CH	✓	✓	✓
BN	✓	✓	✓
PN		✓	
ORB	✓	✓	✓
MBL		✓	
BR			
ABRZ		✓	
BBRZ		✓	
ABCO		✓	
PCO		✓	

	BM22	BM24
CH	✓	✓
SN		✓
BN	✓	✓
PN	✓	✓
ORB	✓	✓
MBL		✓
BR		✓
SB		✓
ABRZ		✓
ABCO		✓

	BM26	BM27
CH	✓	✓
BN	✓	✓
ORB	✓	

	BM28	BM30
CH	✓	✓
BN	✓	✓
PN		✓
ORB	✓	✓

Art.-Nr. BMNW12XX

Lochabstand 305 mm

Art.-Nr. BMNW18XX

Lochabstand 457 mm

Art.-Nr. BMNW20XX

Lochabstand 508 mm

Art.-Nr. BMNW22XX

Lochabstand 559 mm

Art.-Nr. BMNW24XX

Lochabstand 610 mm

Art.-Nr. BMNW26XX

Lochabstand 660 mm

Art.-Nr. BMNW27XX

Lochabstand 686 mm

Art.-Nr. BMNW28XX

Lochabstand 711 mm

Art.-Nr. BMNW30XX

Lochabstand 762 mm

	BMNW12	BMNW18
CH	✓	✓
BN	✓	✓
PN		✓
ORB		✓
MBL		✓

	BMNW20	BMNW22
CH	✓	✓
BN	✓	✓
ORB	✓	✓

	BMNW24	BMNW26
CH	✓	✓
BSC	✓	
PS	✓	
BN	✓	✓
PN	✓	
ORB	✓	✓
MBL	✓	✓
BR	✓	

	BMNW27	BMNW28
CH	✓	✓
BN	✓	✓
ORB	✓	✓

	BMNW30
CH	✓
BN	✓
ORB	✓



Handtuchhalter

Art.-Nr. CSH24XX

Lochabstand 610 mm

	CSH24
CH	✓
BN	✓



Art.-Nr. SQ18XX

Lochabstand 457 mm

Art.-Nr. SQ24XX

Lochabstand 610 mm

	SQ18	SQ24
CH	✓	✓
BN	✓	✓
PN	✓	✓
ORB	✓	✓
MBL	✓	✓
SB	✓	
ABR	✓	
ABRZ	✓	
BBRZ	✓	
ABCO	✓	
PCO	✓	



Art.-Nr. MT18XX

Lochabstand 457 mm

Art.-Nr. MT24XX

Lochabstand 610 mm

	MT18	MT24
CH	✓	✓
BN	✓	✓
PN	✓	✓
ORB		✓
MBL	✓	✓



Farben

CH	BA	SC	BSC	PS	AW	W	A	SA	SS	SN	BN	BS	PN	ABN
Chrom	Hochglanz eloxiert	Chrom matt	Chrom/Matt gebürstet	Edelstahl poliert	Reinweiß	Weiß	Matt eloxiert	Hell eloxiert	Edelstahl matt	Edelstahl Optik matt	Edelstahl Optik gebürstet	Edelstahl gebürstet	Edelstahl Optik poliert	Edelstahl optik antik gebürstet

Handtuchhalter

Art.-Nr. BM12X12XX

Lochabstand 305 mm

Art.-Nr. BM18X18XX

Lochabstand 457 mm

Art.-Nr. BM24X24XX

Lochabstand 610 mm

Art.-Nr. BM30X30XX

Lochabstand 762 mm



	BM12x12	BM18x18
CH	✓	✓
SC	✓	
SN		✓
BN	✓	✓
PN	✓	✓
ORB	✓	✓
MBL		✓
BR		✓
SB		✓
ABR	✓	✓
ABRZ		✓
ABCO		✓
PCO		✓

	BM24x24	BM30x30
CH	✓	✓
SC	✓	
SN	✓	
BN	✓	✓
PN	✓	✓
ORB	✓	✓
MBL	✓	
BR	✓	

Art.-Nr. BMNW12X12XX

Lochabstand 305 mm

Art.-Nr. BMNW18X18XX

Lochabstand 457 mm

Art.-Nr. BMNW24X24XX

Lochabstand 610 mm

Art.-Nr. BMNW30X30XX

Lochabstand 762 mm



	BMNW12x12	BMNW18x18
CH	✓	✓
BN	✓	✓
PN	✓	✓
ORB		✓

	BMNW24x24	BMNW30x30
CH	✓	✓
SB	✓	
BN	✓	✓
PN	✓	✓
ORB	✓	





Art.-Nr. BM6X12XX

152 mm Griff / 305 mm Handtuchhalterung

Art.-Nr. BM6X18XX

152 mm Griff / 457 mm Handtuchhalterung

Art.-Nr. BM6X22XX

152 mm Griff / 559 mm Handtuchhalterung

Art.-Nr. BM6X24XX

152 mm Griff / 610 mm Handtuchhalterung

Art.-Nr. BM8X18XX

203 mm Griff / 457 mm Handtuchhalterung

Art.-Nr. BM8X22XX

203 mm Griff / 457 mm Handtuchhalterung

Art.-Nr. BM8X24XX

203 mm Griff / 610 mm Handtuchhalterung

	BM6X12	BM6X18	BM6X22
CH	✓	✓	✓
SN		✓	✓
BN	✓	✓	✓
PN		✓	✓
ORB		✓	✓
MBL		✓	
BL		✓	
BR		✓	
SB		✓	
ABRZ		✓	

	BM6X24	BM8X18
CH	✓	✓
SC		✓
SN		✓
BN	✓	✓
PN	✓	✓
ORB	✓	✓
MBL	✓	✓
BR		✓
SB	✓	✓
ABRZ		✓

	BM8X22	BM8X24
CH	✓	✓
BN	✓	✓
PN	✓	✓
ORB	✓	✓
MBL		✓



Art.-Nr. BMNW6X12XX

152 mm Griff / 305 mm Handtuchhalterung

Art.-Nr. BMNW6X18XX

152 mm Griff / 457 mm Handtuchhalterung

Art.-Nr. BMNW6X22XX

152 mm Griff / 559 mm Handtuchhalterung

Art.-Nr. BMNW6X24XX

152 mm Griff / 610 mm Handtuchhalterung

Art.-Nr. BMNW8X18XX

203 mm Griff / 457 mm Handtuchhalterung

Art.-Nr. BMNW8X22XX

203 mm Griff / 457 mm Handtuchhalterung

Art.-Nr. BMNW8X24XX

203 mm Griff / 610 mm Handtuchhalterung

	BMNW6X12	BMNW6X18
CH	✓	✓
BN	✓	✓
PN		✓
ORB		✓

	BMNW6X22	BMNW6X24
CH	✓	✓
BN	✓	✓
ORB	✓	✓
MBL	✓	✓

	BMNW8X18	BMNW8X22
CH	✓	✓
BN	✓	✓
PN	✓	✓
ORB	✓	✓
BR		✓

	BMNW8X24
CH	✓
BN	✓
ORB	✓

Farben

CH	BA	SC	BSC	PS	AW	W	A	SA	SS	SN	BN	BS	PN	ABN
Chrom	Hochglanz eloxiert	Chrom matt	Chrom/Matt gebürstet	Edelstahl poliert	Reinweiß	Weiß	Matt eloxiert	Hell eloxiert	Edelstahl matt	Edelstahl Optik matt	Edelstahl Optik gebürstet	Edelstahl gebürstet	Edelstahl Optik poliert	Edelstahl optik antik gebürstet

Handtuchhalter



Art.-Nr. Nr. SQ18X18XX

Lochabstand 457 mm

Art.-Nr. SQ24X24XX

Lochabstand 610 mm

	SQ18X18	SQ24X24
CH	✓	✓
SC	✓	✓
PS	✓	✓
SN	✓	✓
BN	✓	✓
BS	✓	✓
PN	✓	✓
ORB	✓	✓
MBL	✓	✓
BR	✓	✓
SB	✓	
ABR	✓	
ABRZ	✓	
BBRZ	✓	
ABCO	✓	
PCO	✓	



Art.-Nr. TBCC18XX

Lochabstand 457 mm

Moderner Türknoopf

Art.-Nr. TBCC24XX

Lochabstand 610 mm

Moderner Türknoopf

	TBCC18	TBCC24
CH	✓	✓
BN	✓	✓
PN	✓	
ORB		✓



Art.-Nr. TBCT18XX

Lochabstand 457 mm

Klassischer Türknoopf

Art.-Nr. TBCT24XX

Lochabstand 610 mm

Klassischer Türknoopf

	TBCT18	TBCT24
CH	✓	✓
BN	✓	✓
PN	✓	

GM	ORB	MBL	ABL	BL	GP	UBR	BGA	BR	SB	ABR	ABRZ	BBRZ	ABCO	BCO	PCO
Graphit poliert	Bronze ölgeschliffen	Matt schwarz	Reinschwarz	Schwarz	Vergoldet	Messing ultra	Gold Hochglanz eloxiert	Messing	Messing matt	Messing antik	Bronze antik	Bronze gebürstet	Kupfer antik gebürstet	Kupfer gebürstet	Kupfer poliert

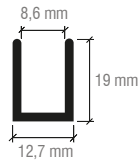

SDCD516

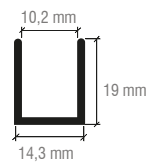

SDCD38/SDCD3812

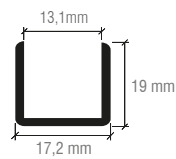

SDCD12/SDCD1212

Tiefes U-Profil aus Aluminium

- Hochwertiges Aluminium-U-Profil
- Sehr vielseitig im Innenausbau einsetzbar
- Verschiedene Oberflächen erhältlich
- Hervorragend für die Sicherung von Glasfestteilen geeignet

Art.-Nr. SDCD516XX

Länge: 2,41 m
Glasstärke: 8 mm

Art.-Nr. SDCD38XX

Länge: 2,41 m
Glasstärke: 10 mm

Art.-Nr. SDCD3812XX

Länge: 3,65 m
Glasstärke: 10 mm

Art.-Nr. SDCD12XX

Länge: 2,41 m
Glasstärke: 12 mm

Art.-Nr. SDCD1212 XX

Länge: 3,65 m
Glasstärke: 12 mm

	SDCD516	SDCD38	SDCD3812
BA	✓	✓	✓
AB	✓	✓	
PS	✓	✓	
W	✓	✓	
A	✓	✓	✓
SN	✓	✓	✓
BN	✓	✓	✓
BS	✓	✓	
PN	✓	✓	
ABN	✓	✓	
GM	✓	✓	
ORB	✓	✓	✓
MBL	✓	✓	✓
BL	✓	✓	
BGA	✓	✓	✓
SB	✓	✓	
ABRZ	✓	✓	
BBRZ	✓	✓	
ABRS	✓	✓	
ABCO	✓	✓	
PCO	✓	✓	

	SDCD12	SDC1212
BA	✓	✓
AB	✓	
PS	✓	
W	✓	
A	✓	✓
SN	✓	✓
BN	✓	✓
BS	✓	
PN	✓	
ABN	✓	
GM	✓	
ORB	✓	
MBL	✓	✓
BL	✓	
BGA	✓	✓
SB	✓	
BBRZ	✓	
ABRZ	✓	
ABCO	✓	
PCO	✓	



CRL Aluminium U-Profil, Echt-Chrom

- Hochwertiges U-Profil
- Hochglanz-verchromt
- Wandstärke 2 mm
- Lieferbar in 3 m und 6 m Länge

ACHTUNG: Nutzlänge durch Zangenabdruck vom Gavanisieren ca. 5 cm kürzer an jeder Seite

	SDCD1515	SDCD2015	SDCD2020
CH	✓	✓	✓

	SDCD3020	SDCD4020
CH	✓	✓

Art.-Nr. SDCD1515CH

Länge: 3 m

Glasstärke: 8-10 mm

Art.-Nr. SDCD1515CH6M

Länge: 6 m

Glasstärke: 8-10 mm

Art.-Nr. SDCD2015CH

Länge: 3 m

Glasstärke: 10-12 mm

Art.-Nr. SDCD2015CH6M

Länge: 6 m

Glasstärke: 10-12 mm

Art.-Nr. SDCD2020CH

Länge: 3 m

Glasstärke: 10-12 mm

Art.-Nr. SDCD2020CH6M

Länge: 6 m

Glasstärke: 10-12 mm

Art.-Nr. SDCD3020CH

Länge: 3 m

Glasstärke: 10-12 mm

Art.-Nr. SDCD3020CH6M

Länge: 6 m

Glasstärke: 10-12 mm

Art.-Nr. SDCD4020CH

Länge: 3 m

Glasstärke: 10-12 mm

Art.-Nr. SDCD4020CH6M

Länge: 6 m

Glasstärke: 10-12 mm

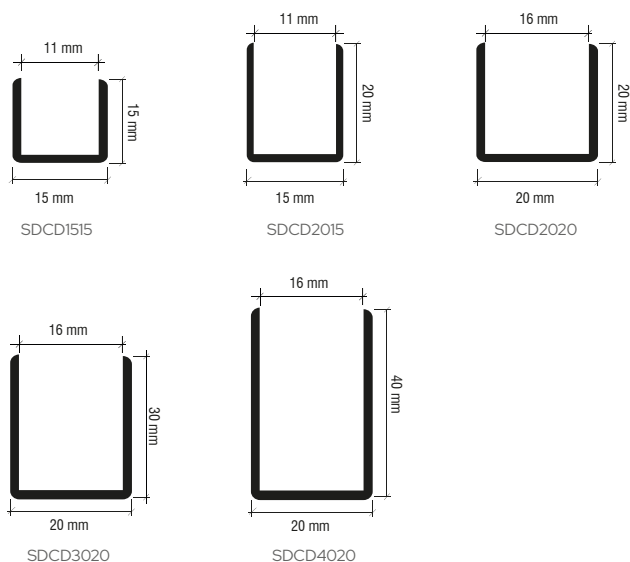

Art.-Nr. SDCD1515MBL

Länge: 2,5 m

Glasstärke: 8-10 mm

Art.-Nr. SDCD1515W

Länge: 2,5 m

Glasstärke: 8-10 mm

	SDCD1515MBL	SDCD1515W
W		✓
MBL	✓	

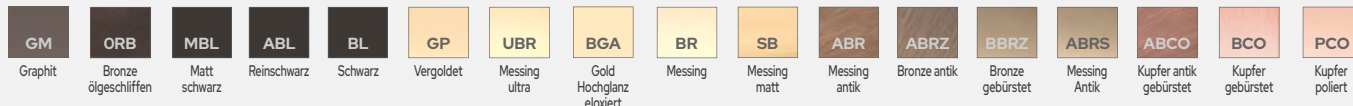
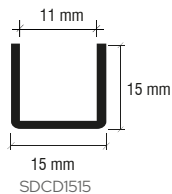

U-Profile

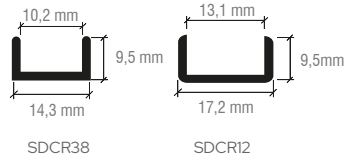

Flaches U-Profil aus Aluminium

- Länge: 2,41 m
- Hochwertiges Aluminium-U-Profil
- Sehr vielseitig im Innenausbau einsetzbar
- Verschiedene Oberflächen erhältlich

Art.-Nr. SDCR38XX
Glasstärke: 10 mm

Art.-Nr. SDCR12XX
Glasstärke: 12 mm

	SDCR38	SDCR12
BA	✓	✓
BN	✓	✓
ORB	✓	✓
MBL	✓	✓
BGA	✓	✓

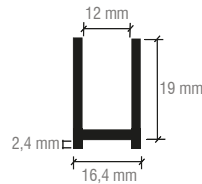
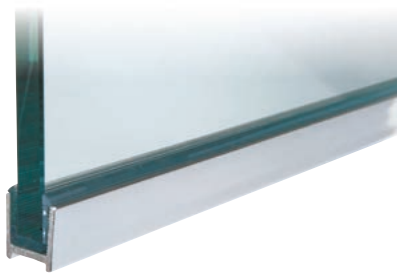

U-Profil aus Aluminium zur Trockenverglasung

- Vertiefung in Bodenprofil verbirgt die Dichtungsfuge
- Klares Vinyl sichert das Glas im Profil und macht unschöne Silikonarbeiten überflüssig

Art.-Nr. DUC516XX
Glasstärke: 8 mm
Länge: 2,41 m

Art.-Nr. DUC38XX
Glasstärke: 10 mm
Länge: 2,41 m

Art.-Nr. DUC516XX9
Glasstärke: 8 mm
Länge: 2,5 m

Art.-Nr. DUC38XX9
Glasstärke: 10 mm
Länge: 2,5 m

	DUC516	DUC38
BA	✓	✓
BN	✓	✓
ORB	✓	✓

	DUC516XX9	DUC38XX9
BA	✓	✓
BN	✓	✓
MBL	✓	✓

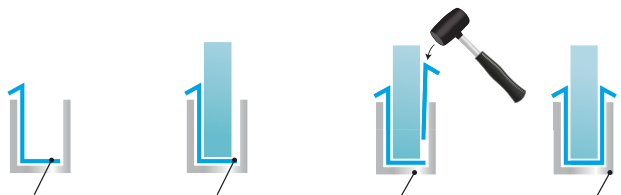

SCHRITT 1
Befestigen der flexiblen Vinyldichtung für den Innenbereich der Duschkabine

SCHRITT 2
Befestigen der steifes Vinyl dichtung für den Außenseite der Duschkabine

SCHRITT 3
Fertigstellen durch Sichern des U-Profils

SCHRITT 4
Fertig!



Vinyl für U-Profil

Art.-Nr. FV4DUC
Flexibles Vinyl für DUC38 U-Profil
Glasstärke: 10 mm

Art.-Nr. RV4DUC
Steifes Vinyl für DUC38 U-Profil
Glasstärke: 10 mm

Art.-Nr. FV8DUC

Flexibles Vinyl für DUC38 U-Profil
Glasstärke: 8 mm

Art.-Nr. RV8DUC

Steifes Vinyl für DUC38 U-Profil
Glasstärke: 8 mm



Endkappe

Art.-Nr. SDCEC1515XX
Passend zu Profil Art -Nr SDCD1515

Art.-Nr. SDCEC2020XX
Passend zu Profil Art -Nr SDCD2020

Art.-Nr. SDCEC3020XX
Passend zu Profil Art -Nr SDCD3020

Art.-Nr. SDCEC4020XX
Passend zu Profil Art -Nr SDCD4020

	SDCEC1515	SDCEC2020
BA	✓	✓
A	✓	✓
BN	✓	✓

	SDCEC3020	SDCEC4020
BA	✓	✓
A	✓	✓
BN	✓	✓

Farben

CH	BA	SC	BSC	PS	AW	W	A	SA	SS	SN	BN	BS	PN	ABN
Chrom	Hochglanz eloxiert	Chrom matt	Chrom/Matt gebürstet	Edelstahl poliert	Reinweiß	Weiß	Matt eloxiert	Hell eloxiert	Edelstahl matt	Edelstahl Optik matt	Edelstahl Optik gebürstet	Edelstahl gebürstet	Edelstahl Optik poliert	Edelstahl optik antik gebürstet



Endkappe

Art.-Nr. **SDCEC38XX**

Passend zu Profil Art.-Nr. SDCD38

Art.-Nr. **SDCEC12XX**

Passend zu Profil Art.-Nr. SDCD12 / DUC38 / DUC516

	SDCEC38	SDCEC12
CH	✓	✓
SC	✓	✓
BN	✓	✓
ORB	✓	✓
MBL	✓	✓
BR	✓	✓

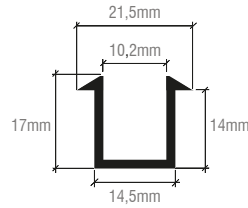

Eingelassenes U-Profil aus Aluminium

	SDCF38	SDCF12
BA	✓	✓
BN	✓	✓

- Länge: 2,41 m
- Ideal zum Einlassen des Glases und für einen Ganzglas-Look
- Profil oben abgewinkelt, um Wasser besser ableiten zu können
- Oberer Rand verdeckt Fliesenabschluss

Art.-Nr. **SDCF38XX**

Glasstärke: 10 mm

Art.-Nr. **SDCF12XX**

Glasstärke: 12 mm

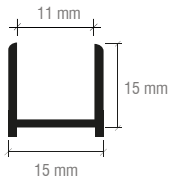

U-Profil aus Aluminium

	SDCD1515
BA	✓
A	✓
BN	✓

Art.-Nr. **SDCD1515XX**

- Glasstärke: 8 - 10 mm
- 15 mm x 15 mm x 15 mm
- Länge: 2,5 m

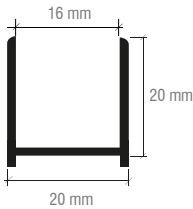

U-Profil aus Aluminium

	SDCD2020
BA	✓
A	✓
BN	✓

Art.-Nr. **SDCD2020XX**

- Glasstärke: 10 - 12 mm
- 20 mm x 20 mm x 20 mm
- Länge: 2,5 m

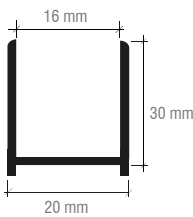

U-Profil aus Aluminium

	SDCD3020
BA	✓
A	✓
BN	✓

Art.-Nr. **SDCD3020XX**

- Glasstärke: 10 - 12 mm
- 30 mm x 20 mm x 30 mm
- Länge: 2,5 m

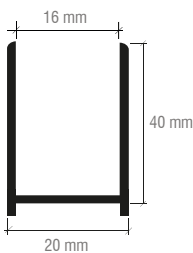

U-Profil aus Aluminium

	SDCD4020
BA	✓
A	✓
BN	✓

Art.-Nr. **SDCD4020XX**

- Glasstärke: 10 - 12 mm
- 40 mm x 20 mm x 40 mm
- Länge: 2,5 m



Duschdichtungen transparent



REHAU Balgdichtung

- Kann bei nach innen und außen öffnenden Türen verwendet werden
- Empfohlener Abstand: 4,7 mm

Art.-Nr. PCR8

Für 8 mm Glas, Länge 2,5 m

Art.-Nr. PCR82m

Für 8 mm Glas, Länge 2 m

Art.-Nr. PCR10

Für 10 mm Glas, Länge 2,5 m

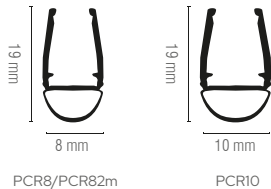

REHAU Balgdichtung

- Weiche Vinyl-Dichtlippe für ein leiseres Schließen der Tür
- Empfohlener Abstand: 10 mm
- Schimmelpilze chancenlos durch fungizide Rezeptierung

Art.-Nr. PCR8L

Für 8 mm Glas, Länge 2,5 m

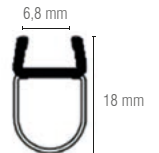

REHAU Balgdichtung

- Für 6 - 8 mm Glas
- Mit Balg
- Schimmelpilze chancenlos durch fungizide Rezeptierung

Art.-Nr. PCR8S

Länge 2,5 m

Art.-Nr. PCR8XL

Länge 2 m

Art.-Nr. PCR8S2M

Länge 2,5 m

Art.-Nr. PCR8XL2M

Länge 2 m

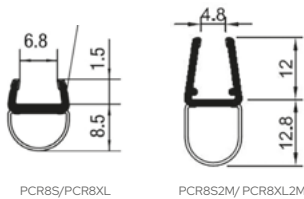

REHAU Anschlagprofil

- Ideal für 90° Glas-Glas Anwendungen
- Wird einfach aufgesteckt
- Mit weicher Lippe für ein leises Schließen der Tür
- Schimmelpilze chancenlos durch fungizide Rezeptierung

Art.-Nr. PCJ8

Für 8 mm Glas, Länge 2,5 m

Art.-Nr. PCJ10

Für 10 mm Glas, Länge 2,5 m

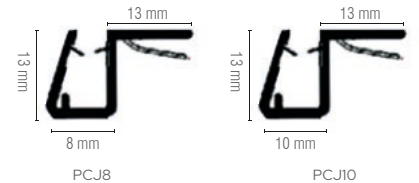

REHAU Duschtürprofil mit Wasserabweiser

- Vielseitige PVC Dichtung / Wasserabweiser
- Kann als Wasserabweiser oder vertikal bei Falttüren verwendet werden
- Empfohlenes Spaltmaß: bis zu 10 mm
- Schimmelpilze chancenlos durch fungizide Rezeptierung
- Länge: 2,5 m

Art.-Nr. PCC8

• Glasstärke: 8 mm / "X": 19 mm / "Y": 11 mm

Art.-Nr. PCC10

• Glasstärke: 10 mm / "X": 21 mm / "Y": 12 mm

Art.-Nr. PCC12

• Glasstärke: 12 mm / "X": 21 mm / "Y": 12 mm

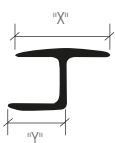
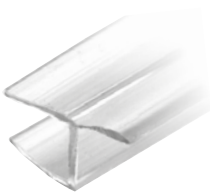

REHAU Duschtürprofil mit Wasserabweiser

- Für 6 - 8 mm Glas
- Vielseitige PVC Dichtung / Wasserabweiser
- Kann als Wasserabweiser oder vertikal bei Falttüren verwendet werden
- Empfohlenes Spaltmaß: bis zu 10 mm
- Schimmelpilze chancenlos durch fungizide Rezeptierung

Art.-Nr. PCC8A

Länge 2,5 m

Art.-Nr. PCC8A2M

Länge 2 m

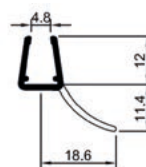

Farben

CH	BA	SC	BSC	PS	AW	W	A	SA	SS	SN	BN	BS	PN	ABN
Chrom	Hochglanz eloxiert	Chrom matt	Chrom/Matt gebürstet	Edelstahl poliert	Reinweiß	Weiß	Matt eloxiert	Hell eloxiert	Edelstahl matt	Edelstahl Optik matt	Edelstahl Optik gebürstet	Edelstahl gebürstet	Edelstahl Optik poliert	Edelstahl optik antik gebürstet

Duschkdichtungen transparent



REHAU Streifdichtung

- Weiche Vinyl-Dichtlippe für ein leiseres Schließen der Tür
- Empfohlener Abstand: 10mm
- Schimmelpilze chancenlos durch fungizide Rezeptierung

Art.-Nr. PCC8L

Für 6 - 8 mm Glas, Länge 2,5 m

Art.-Nr. PCC10L

Für 10 - 12 mm Glas, Länge 2,5 m

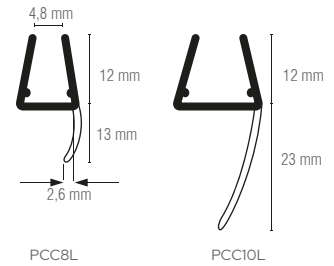

REHAU Spaltdichtung

- Hochwertige Duschtürdichtung
- Deutsches Markenprodukt
- Schimmelpilze chancenlos durch fungizide Rezeptierung

Art.-Nr. P114WS

Für 8 mm Glas, Länge 2,5 m

Art.-Nr. P114WS2M

Für 8 mm Glas, Länge 2 m

Art.-Nr. P124WS

Für 10 mm Glas, Länge 2,5 m

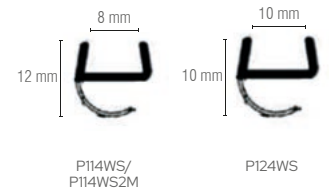

REHAU Streifdichtung mit zentraler Dichtfahne

- Die Ablaufrinne im 45° Winkel hilft Wasser in die Duschkabine ablenken
- Schimmelpilze chancenlos durch fungizide Rezeptierung

Art.-Nr. P102WS

Für 6 - 8 mm Glas, Länge 2,5 m

Art.-Nr. P102WS2M

Für 6 - 8 mm Glas, Länge 2 m

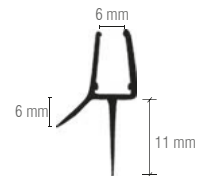

REHAU Streifdichtung

- Kann als Dichtfahne oder bei Falttüren vertikal eingesetzt werden
- Länge: 2,5 m
- Kann bei nach innen und nach außen öffnenden Türen verwendet werden
- Schimmelpilze chancenlos durch fungizide Rezeptierung

Art.-Nr. P14WS

Glasstärke: 6 mm
X = 6 mm
Y = 10 mm
Z = 6 mm
• Empfohlener Abstand: 5mm

Art.-Nr. P770WS

Glasstärke: 8 mm
X = 8 mm
Y = 12 mm
Z = 6 mm
• Empfohlener Abstand: 8mm

Art.-Nr. P880WS

Glasstärke: 10 mm
X = 10 mm
Y = 14 mm
Z = 6 mm
• Empfohlener Abstand: 6mm

Art.-Nr. P120WS

Glasstärke: 12 mm
X = 12 mm
Y = 15 mm
Z = 6 mm
• Empfohlener Abstand: 6mm

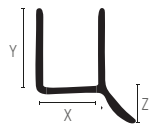

REHAU Streifdichtung mit Dichtfahne und Abweiser

- Länge: 2,41 m
- 45° Ablauflippe leitet Wasser zurück in die Kabine
- Empfohlener Abstand: 8 mm
- Schimmelpilze chancenlos durch fungizide Rezeptierung

Art.-Nr. P914WS

Glasstärke: 6 mm
X = 6 mm
Y = 16 mm

Art.-Nr. P956WS

Glasstärke: 8 mm
X = 8 mm
Y = 16 mm

Art.-Nr. P90WS

Glasstärke: 10 mm
X = 10 mm
Y = 16 mm

Art.-Nr. P912WS

Glasstärke: 12 mm
X = 12 mm
Y = 19 mm

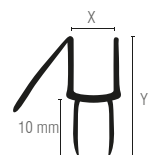

Duschdichtungen transparent



REHAU Duschtürprofil mit Wulst und Wasserabweiser

- Hochwertige Duschtürdichtung
- mit Wulst und Wasserabweiser
- Schimmelpilze chancenlos durch fungizide Rezeptierung

Art.-Nr. P141WS

Für 6 - 8 mm Glas, Länge 2,5 m

Art.-Nr. P141WS2M

Für 6 - 8 mm Glas, Länge 2 m

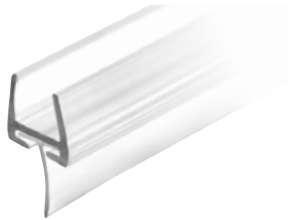
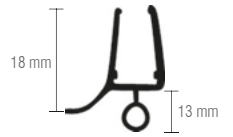

Klare Bodenschiene mit durchsichtigem Abstreifer

- Länge: 2,41 m
- Vinyleinsatz enthalten
- Schnappt am Türboden ein
- Mit Einführschlitz ohne SDTW "T" Abstreifer
- Empfohlener Abstand: 11 mm

Art.-Nr. P450BR

- Glasstärke: 8 mm
- "X": 8 mm
- Empfohlener Abstand: 12 mm

Art.-Nr. P500BR

- Glasstärke: 10 mm
- "X": 10 mm
- Empfohlener Abstand: 10 mm

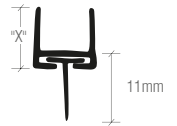

Art.-Nr. P660BR

- Glasstärke: 12 mm
- "X": 12 mm
- Empfohlener Abstand: 12 mm



Klare Bodenschiene mit durchsichtigem Abstreifer

- Einteilige Bodenschiene mit transparentem Abstreifer
- Einteiliger Bodenabstreifer
- Länge: 2,41 m
- Empfohlener Abstand: 11 mm

Art.-Nr. P501BR

- Glasstärke: 10 mm
- X = 11 mm
- Y = 11 mm

Art.-Nr. P661BR

- Glasstärke: 12 mm
- X = 12 mm
- Y = 11 mm

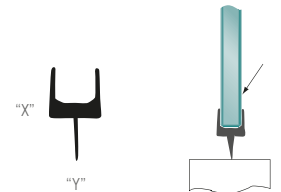

Klare Vinylabdichtung mit zwei Dichtlippen

- Länge: 2,41 m
- Kann bei nach innen und nach außen öffnenden Türen verwendet werden
- Empfohlener Abstand: 6 mm
- Glasstärke: 8 mm

Art.-Nr. SDTDF

Ohne Klebeband

Art.-Nr. SDTDFT2

Mit vorappliziertem Klebeband

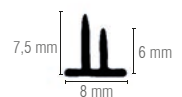

CRL "L" Vinylabdichtung, transparent

- Anschlagdichtung für nach außen schwingende Türen
- Kann bei Schließpfosten und auf der Türbandseite verwendet werden
- Ein starrer und ein weicher Schenkel
- Glasstärke: 10 mm
- Länge: 2,41 m

Art.-Nr. SDTL

Ohne Klebeband

Art.-Nr. SDTL2

Mit vorappliziertem Klebeband

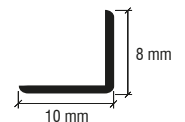

Farben

CH	BA	SC	BSC	PS	AW	W	A	SA	SS	SN	BN	BS	PN	ABN
Chrom	Hochglanz eloxiert	Chrom matt	Chrom/Matt gebürstet	Edelstahl poliert	Reinweiß	Weiß	Matt eloxiert	Hell eloxiert	Edelstahl matt	Edelstahl Optik matt	Edelstahl Optik gebürstet	Edelstahl gebürstet	Edelstahl Optik poliert	Edelstahl optik antik gebürstet

Duschdichtungen transparent



Durchsichtige "V"-Vinyl-Kantendichtung

- Kann nur bei einseitig öffnenden Türen verwendet werden
- Länge: 2,41 m
- Glasstärke: 8 mm
- Empfohlener Abstand: 4 mm

Art.-Nr. SDTS

Ohne Klebeband

Art.-Nr. SDTST2

Mit vorappliziertem Klebeband

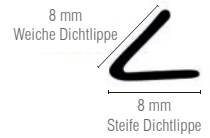

Durchsichtige "V"-Vinyl-Kantendichtung

- Länge: 2,41 m
- Kann bei nach innen oder nach außen öffnenden Türen verwendet werden
- Empfohlener Abstand: 10 mm
- Glasstärke: 8 mm

Art.-Nr. SDTW

Ohne Klebeband

Art.-Nr. SDTWT2

Mit vorappliziertem Klebeband

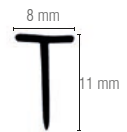

CRL Vinyl-Wulstdichtung

- Kann für Türen verwendet werden, die nach außen oder nach innen schwingen
- Für Spaltmaße 4 - 6 mm
- Länge 2,41 m

Art.-Nr. SDTB

Ohne Klebeband

Art.-Nr. SDTB2

Mit vorappliziertem Klebeband



CRL Silikon-Wulstdichtung

- Kann für Türen verwendet werden, die nach außen oder nach innen schwingen
- Für Spaltmaße bis 5 mm

Art.-Nr. S1LB

Länge 2,4 m

Art.-Nr. S1LBT2

Länge 2,4 m
Selbstklebend



REHAU Magnetdichtung 180°

- Für ein exaktes Schließen der Tür
- Schimmelpilze chancenlos durch fungizide Rezeptierung

Art.-Nr. PMC8

Für 6 - 8 mm Glas
Länge 2,5 m

Art.-Nr. PMC82M

Für 6 - 8 mm Glas
Länge 2 m

Art.-Nr. PMC10

Für 10 - 12 mm Glas
Länge 2,5 m



Duschdichtungen transparent



REHAU Magnetdichtung 45°

- Für ein exaktes Schließen der Tür
- Schimmelpilze chancenlos durch fungizide Rezeptierung

Art.-Nr. PMA8

Für 6 - 8 mm Glas
Länge 2,5 m

Art.-Nr. PMA82M

Für 6 - 8 mm Glas
Länge 2 m

Art.-Nr. PMA10

Für 10 - 12 mm Glas
Länge 2,5 m



REHAU Magnetdichtung 45°

- Für ein exaktes Schließen der Tür
- Schimmelpilze chancenlos durch fungizide Rezeptierung

Art.-Nr. PMB8

Für 6 - 8 mm Glas
Länge 2,5 m

Art.-Nr. PMB82M

Für 8 - 10 mm glas
Länge 2 m

Art.-Nr. PMB10

Für 10 - 12 mm glas
Länge 2,5 m



REHAU Magnetdichtung 135°

- Für ein exaktes Schließen der Tür
- Für 6 - 8 mm Glas
- Schimmelpilze chancenlos durch fungizide Rezeptierung

Art.-Nr. PMD8

Links, Länge 2,5 m

Art.-Nr. PMD82M

Links, Länge 2 m

Art.-Nr. PME8

Rechts, Länge 2,5 m

Art.-Nr. PME82M

Rechts, Länge 2 m

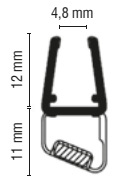

REHAU Magnetdichtung 90°

- Für ein exaktes Schließen der Tür
- Für 6 - 8 mm Glas
- Schimmelpilze chancenlos durch fungizide Rezeptierung

Art.-Nr. PMF8

Länge 2,5 m

Art.-Nr. PMF82M

Länge 2 m

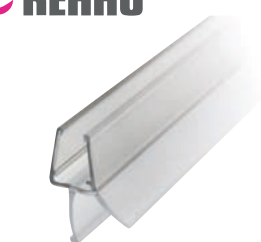
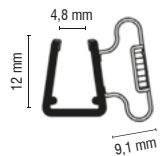

REHAU Streifdichtung mit zentraler Dichtfahne

- Die Ablaufrinne im 45° Winkel hilft Wasser in die Duschkabine ablenken
- Für 6 - 8 mm Glas
- Schimmelpilze chancenlos durch fungizide Rezeptierung

Art.-Nr. P103WS

Länge 2,5 m

Art.-Nr. P103WS2M

Länge 2 m

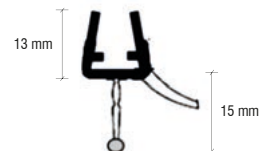

Farben

CH	BA	SC	BSC	PS	AW	W	A	SA	SS	SN	BN	BS	PN	ABN
Chrom	Hochglanz eloxiert	Chrom matt	Chrom/Matt gebürstet	Edelstahl poliert	Reinweiß	Weiß	Matt eloxiert	Hell eloxiert	Edelstahl matt	Edelstahl Optik matt	Edelstahl Optik gebürstet	Edelstahl gebürstet	Edelstahl Optik poliert	Edelstahl optik antik gebürstet

Duschdichtungen schwarz

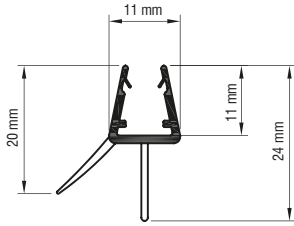

CRL Streifdichtung mit Zentraler Dichtfahne

- Für 6 - 8 mm Glas
- Schwarz

Art.-Nr. P102WSBL
Länge 2,5 m

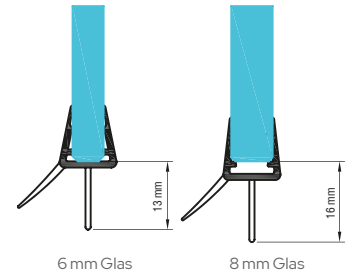

6 mm Glas

8 mm Glas

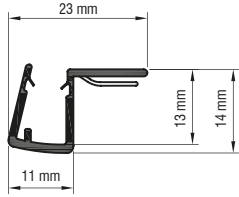

CRL Anschlagprofil

- Für 8 mm Glas
- Schwarz

Art.-Nr. PCJ8BL
Länge 2,5 m

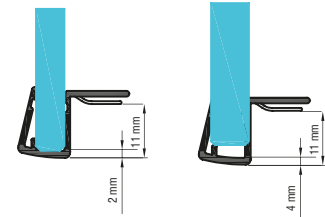

6 mm Glas

8 mm Glas

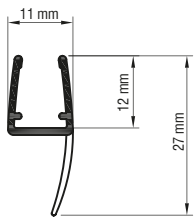

CRL Streifdichtung

- Für 6 - 8 mm Glas
- Schwarz

Art.-Nr. PCC8LBL
Länge 2,5 m

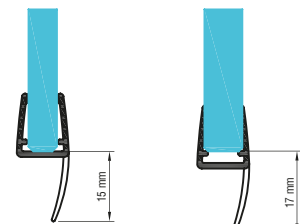

6 mm Glas

8 mm Glas

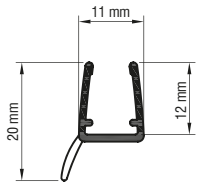

CRL 135° Streifdichtung

- Für 6 - 8 mm Glas
- Schwarz

Art.-Nr. PCC8SBL
Länge 2,5 m

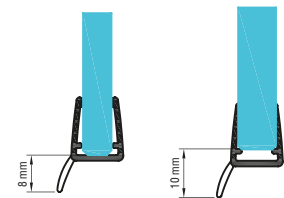

6 mm Glas

8 mm Glas

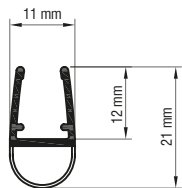

CRL Vinyl-Dichtung mit Balg

- Für 6 - 8 mm Glas
- Schwarz

Art.-Nr. PCR8BL
Länge 2,5 m

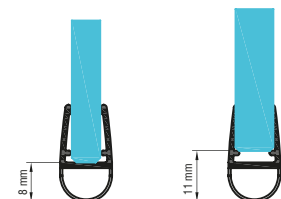

6 mm Glas

8 mm Glas



Duschdichtungen schwarz

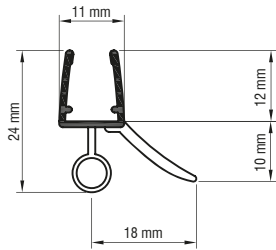

CRL Duschtuerprofil mit Wulst und Wasserabweiser

- Für 6 - 8 mm Glas
- Schwarz

Art.-Nr. P141WSBL

Länge 2,5 m

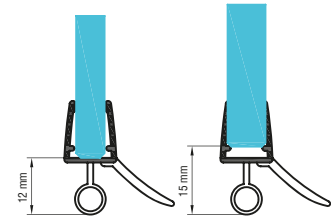

6 mm Glas

8 mm Glas

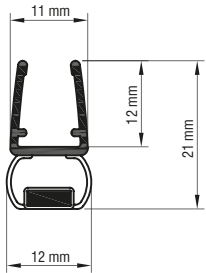

CRL 180° Magnetsdichtung

- Glas-Glas
- Für 6 - 8 mm Glas
- Schwarz

Art.-Nr. PMC8BL

Länge 2,5 m

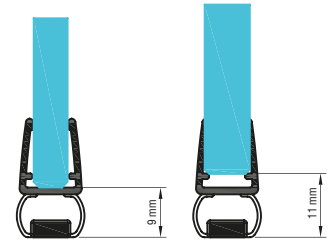

6 mm Glas

8 mm Glas

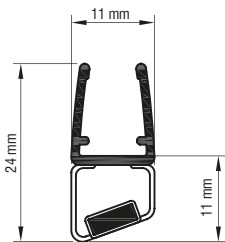

CRL 135° Magnetsdichtung

- Für 8 mm Glas
- Schwarz

Art.-Nr. PMD8BL

Links, Länge 2,5 m

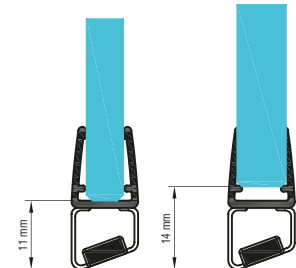

6 mm Glas

8 mm Glas

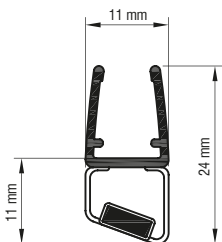

CRL 135° Magnetsdichtung

- Für 8 mm Glas
- Schwarz

Art.-Nr. PME8BL

Rechts, Länge 2,5 m

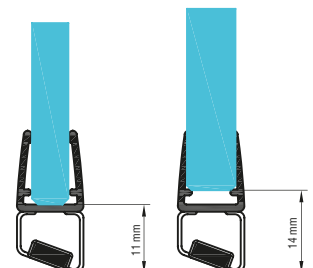

6 mm Glas

8 mm Glas

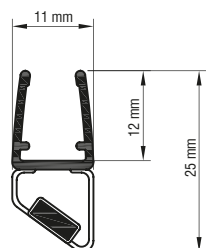

CRL 45° Magnetsdichtung

- Für 6 - 8 mm Glas
- Schwarz

Art.-Nr. PMA8BL

Links, Länge 2,5 m

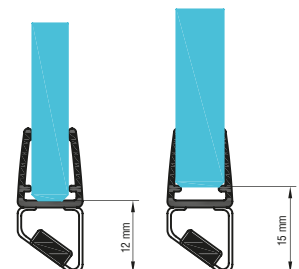

6 mm Glas

8 mm Glas

Farben

CH	BA	SC	BSC	PS	AW	W	A	SA	SS	SN	BN	BS	PN	ABN
Chrom	Hochglanz eloxiert	Chrom matt	Chrom/Matt gebürstet	Edelstahl poliert	Reinweiß	Weiß	Matt eloxiert	Hell eloxiert	Edelstahl matt	Edelstahl Optik matt	Edelstahl Optik gebürstet	Edelstahl gebürstet	Edelstahl Optik poliert	Edelstahl optik antik gebürstet

Duschkdichtungen schwarz

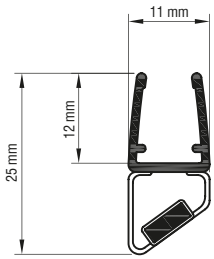

CRL 45° Magnetdichtung

- Für 6 – 8 mm Glas
- Schwarz

Art.-Nr. PCR8BL

Rechts, Länge 2,5 m

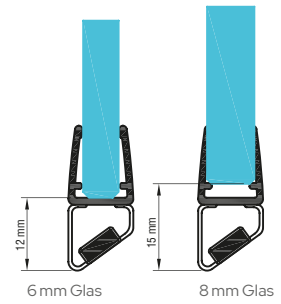

6 mm Glas

8 mm Glas

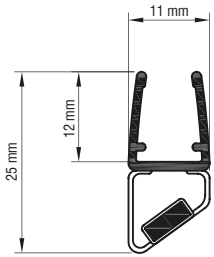

CRL 45° Magnetdichtung

- Für 6 – 8 mm Glas
- Schwarz

Art.-Nr. PMB8BL

Rechts, Länge 2,5 m

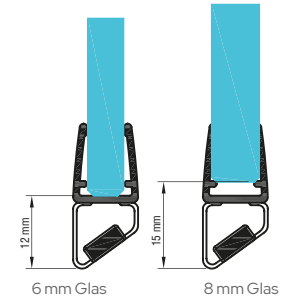

6 mm Glas

8 mm Glas

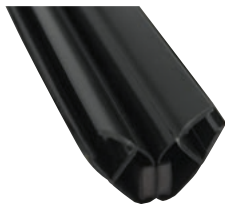

CRL Magnetdichtung 45°, schwarz

- Schwarze Magnetdichtung 45°
- Set mit 2 Stück, links und rechts
- Für 8 mm Glas
- Länge: 2,5 m

Art.-Nr. MS8BL

Magnetdichtung, Paar

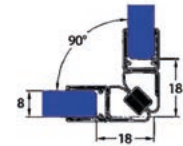

CRL Duschtürdichtung mit Abstreifer, schwarz

- Schwarze Duschtürdichtung
- Für 8 mm Glas
- Mit Abstreifer

Art.-Nr. BW8BL

Länge 2,5 m

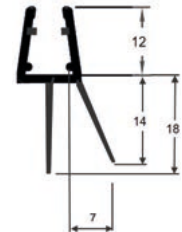

CRL Duschtürdichtung mit Balg, schwarz

- Für Pendeltüren geeignet
- Wir einfach auf die Glaskante aufgesteckt
- Für 8 mm Glas
- Länge: 2,5 m

Art.-Nr. BS8BL

Ausführung mit Balg

Art.-Nr. BSL8BL

Ausführung mit Balg und Steg

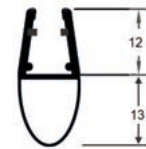

Für 6 mm bis 8 mm dickes Glas

Winkel	Erforderliche Profile	Anmerkungen
180°	PMA8 + PMA8	Tür öffnet nur in eine Richtung
180°	PMC8 + PMC8	Tür öffnet in beide Richtungen
135°	PMA8 + PMC8	Tür öffnet nur nach außen
90°	PMA8 + PMB8	Umkehrung für nur nach außen öffnende Tür

Für 10 mm bis 12 mm dickes Glas

Winkel	Erforderliche Profile	Anmerkungen
180°	PMA10 + PMA10	Tür öffnet nur in eine Richtung
180°	PMC10 + PMC10	Tür öffnet in beide Richtungen
135°	PMA10 + PMC10	Tür öffnet nur nach außen
90°	PMA10 + PMB10	Umkehrung für nur nach außen öffnende Tür



Duschtür-Stopper für 12 x 12 mm Stabilisierungsstange

Art.-Nr. SQ1212STXX

	SQ1212ST
CH	✓
BN	✓
MBL	✓

- Passend für die 12 x 12 mm Stabilisierungsstangen
- Messing



SQ1212STCH



SQ1212STMBL



SQ1212STBN

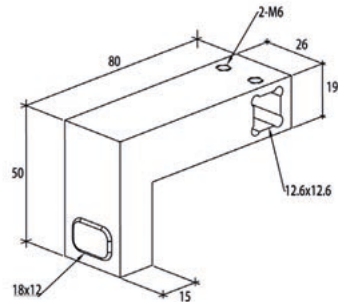

TFS300LCH



TFS300LMBL



TFS300LBN

Duschtür-Stopper 180° für Montage auf Festteil

Art.-Nr. TFS300LXX

Links

	TFS300L	TFS300R
CH	✓	✓
BN	✓	✓
MBL	✓	✓

- Türstopper für die Montage auf 180° Festteilen
- Ausführungen links und rechts erhältlich
- Messing

Art.-Nr. TFS300RXX

Rechts



TFS300RCH



TFS300RMBL



TFS300RBN

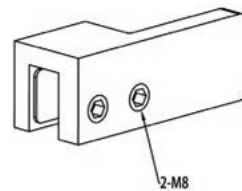
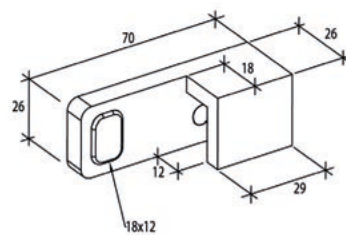

TSS300LCH



TSS300LMBL



TSS300LBN

Duschtür-Stopper 90° für Montage auf Festteil

Art.-Nr. TSS300LXX

Links

	TSS300L	TSS300R
CH	✓	✓
BN	✓	✓
MBL	✓	✓

- Türstopper für die Montage auf 90° Festteilen
- Ausführungen für links und rechts erhältlich
- Messing

Art.-Nr. TSS300RXX

Rechts



TSS300RCH



TSS300RMBL



TSS300RBN

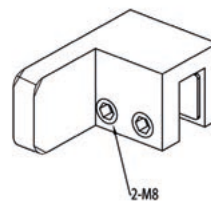
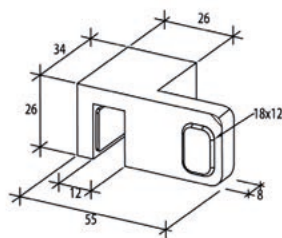

Farben



Chrom



Hochglanz eloxiert



Chrom matt



Chrom/Matt gebürstet



Edelstahl poliert



Reinweiß



Weiß



Matt eloxiert



Hell eloxiert



Edelstahl matt



Edelstahl Optik matt



Edelstahl Optik gebürstet



Edelstahl gebürstet



Edelstahl Optik poliert



Edelstahl optik antik gebürstet

Türstopper

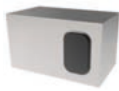

TSS400LCH



TSS400LMBL



TSS400LBN



TSS400RCH



TSS400RMBL

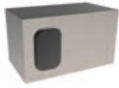

TSS400RBN

Duschtür-Stopper 180° für Wandmontage

- Türstopper für die Montage an der Wand
- Ausführungen für links und rechts erhältlich
- Messing

Art.-Nr. TSS400LXX

Links

Art.-Nr. TSS400RXX

Rechts

	TSS400L	TSS400R
CH	✓	✓
BN	✓	✓
MBL	✓	✓

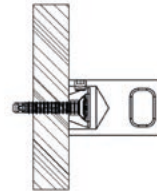
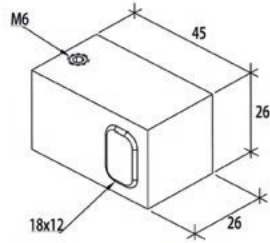

SDK300BCH



SDK300BMBL



SDK300BBN



SDK300SBCH



SDK300SBMBL



SDK300SBBN

CRL Duschtürknohpf Style Premium Plus mit Gummipuffer

- Schützt Fliesen durch einen Gummipuffer
- Eingelassene, runde Gummidichtungen innen
- Messing massiv
- Passt für 6 mm bis 12 mm Glas
- Abmessung: ca. 32 x 32 x 30 mm
- Lochbohrung 12 mm

Art.-Nr. SDK300BXX

Beidseitig

Art.-Nr. SDK300SBXX

Einseitig

	SDK300B	SDK300SB
CH	✓	✓
BN	✓	✓
MBL	✓	✓

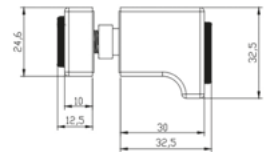
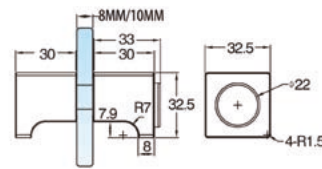
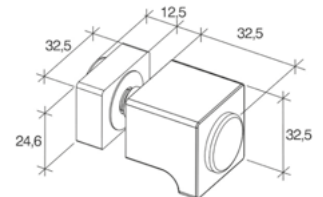
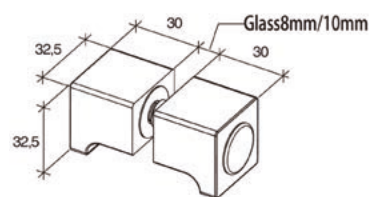

EUSDK1BCH



EUSDK1BMBL



EUSDK1BBN



EUSDK1SCH



EUSDK1SBMBL



EUSDK1SBBN

CRL Duschtürknohpf EURO Plus

- Schützt Fliesen durch einen Gummipuffer
- Durchmesser 30 mm
- Messing massiv
- Passt für 6 mm bis 12 mm Glas
- Lochbohrung 10 mm

Art.-Nr. EUSDK1BXX

Beidseitig

Art.-Nr. EUSDK1SBXX

Einseitig

	EUSDK1B	EUSDK1SB
CH	✓	✓
BN	✓	✓
MBL	✓	✓

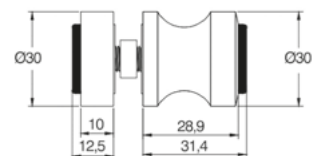
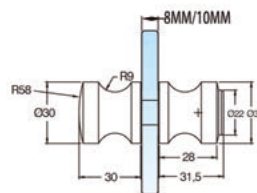
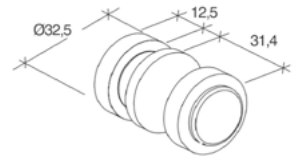
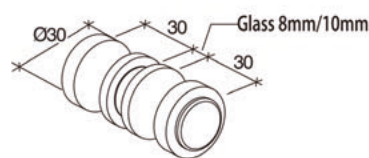

GM	ORB	MBL	ABL	BL	GP	UBR	BGA	BR	SB	ABR	ABRZ	BBRZ	ABCO	BCO	PCO
Graphit poliert	Bronze ölgeschliffen	Matt schwarz	Reinschwarz	Schwarz	Vergoldet	Messing ultra	Gold Hochglanz eloxiert	Messing	Messing matt	Messing antik	Bronze antik	Bronze gebürstet	Kupfer antik gebürstet	Kupfer gebürstet	Kupfer poliert



CRL S338 Sure-Grip Saugheber mit Pumpe

Art.-Nr. S338

- Hochwertiger Pump-Saugheber, hergestellt in Australien
- TÜV geprüft, GS geprüfte Sicherheit, CE zertifiziert
- Saugscheibe mit 203 mm Durchmesser
- Vakuum-Verlustanzeige
- Geeignet für Glas sowie flache gasdichte Oberflächen
- Ergonomischer Sicherheitsgriff
- Lieferung inklusive Transportbox
- Tragkraft: max. 68 kg



CRL Wood's Powr-Grip® Saugheber mit Pumpe

Art.-Nr. N4000

- Hochwertiger CRL Wood's Powr-Grip® Saugheber mit Pumpe
- Saugscheibe mit 203 mm Durchmesser
- Vakuum-Verlustanzeige
- Ergonomischer Sicherheitsgriff
- Geeignet für Glas sowie flache gasdichte Oberflächen
- Lieferung inklusive Transportbox
- Tragkraft: max. 57 kg

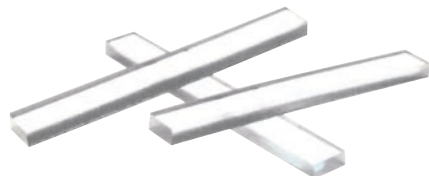

CRL Transparente Verglasungsklötze, Kunststoff, 6 x 50 mm, 100 Stück

- Shore Härte: 82 ± 3
- Hohe Vergilbungssicherheit
- Frei von Silikon

Art.-Nr. PSB040 1 mm
Art.-Nr. PSB080 2 mm
Art.-Nr. PSB125 3 mm
Art.-Nr. PSB156 4 mm
Art.-Nr. PSB200 5 mm
Art.-Nr. PSB250 6 mm
Art.-Nr. PSB310 8 mm
Art.-Nr. PSB375 10 mm
Art.-Nr. PSBM1X Mischbeutel



CRL Rollerklötze, Set mit 2 Stück

Art.-Nr. RB200

- Leichte Drehung auch schwerer Glasscheiben durch Rollendesign
- Ideal auch zum Abstellen der Scheiben (Kantenschutz)
- Bester Halt durch gummierte Ecken
- Beidseitig für bis zu 70 mm starke Materialien geeignet
- Tragkraft max. 181 kg



CRL Silikon RTV Premium, Neutral vernetzend, Kartusche 300 ml

- Geruchsarms, neutralvernetzendes CRL Bausilikon
- Hochwertiges Marken Produkt
- Geeignet für Isolierverglasung
- Exzellente Haftung auf den meisten Oberflächen
- Niedriges Elastizitätsmodul
- Entspricht ISO 11600
- 300 ml Kartusche
- 12 Kartuschen pro Karton

Art.-Nr. EURTV408C Klar
Art.-Nr. EURTV408W Weiß
Art.-Nr. EURTV408BL Schwarz
Art.-Nr. EURTV408G Grau
Art.-Nr. EURTV408A Anthrazit



CRL Silikon Economy, Neutral Vernetzend, Kartusche 300 ml

- Neutral aushärtendes Silikon mit niedrigem Modul
- Vielseitiges Dichtungsmittel
- UV-, wasser-, wetter- und schimmelresistent
- Erhältlich in klar, schwarz und weiß
- 300 ml Kartusche

Art.-Nr. CRLNCSC Klar
Art.-Nr. CRLNCSSL Schwarz
Art.-Nr. CRLNCSSW Weiß



CRL Silikon-Spachtel

- Leicht und flexibel
- Vereinfacht die Bearbeitung von Silikon und ähnlichen Materialien
- Haftet nicht an Silikon oder anderen Dichtmitteln
- Maße ca. 83 x 89 mm
- Dicke: 5 mm

Art.-Nr. 55BSS



CRL Deluxe-Duschabzieher, Chrom

- Perfekt für die Reinigung von Glas, Spiegeln, Keramikfliesen und Marmor
- Der Saughaken erfordert kein Bohren
- 254 mm Lamelle

Art.-Nr. 17600



CRL Kristallklarer Duschabzieher

- Das kristallklare Aussehen passt hervorragend zu Glas
- Verhindert die Bildung von Wasserflecken
- Edelstahlhalter mit 254 mm Lippe
- Enthält einen starken Saugnapf-Halter

Art.-Nr. CCS1



CRL Professional Glasreiniger

- Das Top-Produkt der Glasindustrie
- Einfach aufsprühen und abwischen
- Brillante, streifenfreie Oberfläche
- Angenehmer Duft
- Erhältlich in 660 ml Sprühdose oder 1 Liter Pump-Flasche

Art.-Nr. EB1701A 100 ml
 Art.-Nr. EB1701 660 ml
 Art.-Nr. EB1701T 1 Liter



CRL Putzpapier, Blau, 2-lagig, 1000 Blatt, 36 x 21,5 cm

- Putzpapier aus 100% Zellstoff
- Besonders gut geeignet für zähe Flüssigkeiten
- Verpackungseinheit: 2 Rollen

Art.-Nr. 26503



CRL Genua Heat Handschuhe

- Schnittfester und hitzebeständiger Montagehandschuh aus Stahlfaser-Hybridgarn
- Hoher Tragekomfort
- Schrumpfgeraute Latexbeschichtung an Handinnenfläche und Fingerkuppen
- Leistungsstufe F
- Test nach EN 388, EN 407
- Abreibfestigkeit: 3 (1)
- Schnittfestigkeit: X (1-5, X)
- Stichfestigkeit: 3 (1)
- Reißfestigkeit 4 (1-4)
- Schnittfestigkeit nach ISO: F (A-F, X)

Art.-Nr. HSGH08 S
 Art.-Nr. HSGH09 M
 Art.-Nr. HSGH10 L
 Art.-Nr. HSGH11 XL



CRL Armored Eckschutz

- Perfekter Schutz für hochwertige Gläser
- Oft wieder verwendbar
- Mit Ausschnitten für Gurtbefestigung

Art.-Nr. ACP14 6 mm
 Art.-Nr. ACP516 8 mm
 Art.-Nr. ACP38 10 mm
 Art.-Nr. ACP12 12 mm
 Art.-Nr. ACP58 15 mm



CRL Eckschutz

- Kunststoff-Schutzecken zum perfekten Schutz von Glas und Spiegeln
- Wiederverwendbar
- In verschiedenen Größen und Verpackungseinheiten erhältlich

100 Stück
 Art.-Nr. 1563004 3-5 mm
 Art.-Nr. 1563006 6 mm
 Art.-Nr. 1563008 8 mm
 Art.-Nr. 1563010 10 mm
 Art.-Nr. 1563012 12 mm
 Art.-Nr. 1563020 19mm
 250 Stück
 Art.-Nr. 1464004B 4 mm
 Art.-Nr. 1464006B 6 mm
 Art.-Nr. 1464008B 8 mm
 Art.-Nr. 1464010B 10-10,76 mm
 Art.-Nr. 1464012B 12 mm
 Art.-Nr. 1464020B 20mm



VORREINIGER

AUCH MIT EIGENEM
ETIKETT ERHÄLTlich

CRL 6K Vorreiniger für Glas und Edelstahl Oberflächenbeschutzsystem

- 1-stufige Vorreinigung
- Reinigt gründlich den Glas oder Edelstahlbereich für die Schutzbehandlung
- Ideal für Duschwände und Geländer
- Streifenfreies Trocknen
- Der ROTE Vor-Reinigungslappen wird zum Auftragen empfohlen
- Entspricht EN 45001

Art.-Nr. PC6010 100 ml
Art.-Nr. PC6025 250 ml
Art.-Nr. PC6050 500 ml
Art.-Nr. PC6100 1 Liter



OBERFLÄCHEN-
SCHUTZ

AUCH MIT EIGENEM
ETIKETT ERHÄLTlich

CRL 6K Oberflächenbeschutzsystem für Glas und Edelstahl

- Zweistufiger Schutz
- 3-jährige Schutzwirkung
- Schützt Glas oder Edelstahl
- Ideal für Duschwände und Glasgeländer
- Nano-Technologie
- Lang anhaltend - ca. 50m² Deckung
- Nur für vertikale Anwendung geeignet

Art.-Nr. 6K6010 100 ml
Art.-Nr. 6K6025 250 ml
Art.-Nr. 6K6050 500 ml
Art.-Nr. 6K6100 1 Liter



CRL Lappen zum Auftragen des 6K Wasserabstossenden Oberflächenbeschutzsystem

- Mit CRL 6K Vor-Reinigung verwendet

Art.-Nr. PCCLOTH
Rot - Vorreinigung



CRL Lappen zum Auftragen des 6K Wasserabstossenden Oberflächenbeschutzsystem

- Zur Verwendung mit CRL 6K Schutzmittel

Art.-Nr. 6KCLOTH
Blau - Schützen



CRL TPC Oberflächenbeschutz

- Wasser-, schmutz- und fleckabweisend
- Schützt Glas und viele andere Oberflächen
- Transparente Polymerbeschichtung
- Schutzwirkung bis zu einem halben Jahr

Art.-Nr. TPC16
473 ml
Art.-Nr. TPC5GL
19 Liter

SCHNELLER zu den richtigen Produkten
Schnell gefunden, schnell geliefert: [crl.eu](https://www.crl.eu)

C. R. Laurence of Europe GmbH

Boschstraße 7 | 74360 Ilsfeld

t: +49 (0)7062 | 915 93 0 **e:** DE@crl.eu **w:** [crl.eu](https://www.crl.eu)